

GETTING STARTED? EASY.



ZWF 81243W

EL	Οδηγίες Χρήσης	2
	Πλυντήριο ρούχων	
HU	Használati útmutató	21
	Mosógép	
RO	Manual de utilizare	39
	Mașină de spălat rufe	

ZANUSSI

⚠ ΠΛΗΡΟΦΟΡΪΕΣ ΓΙΑ ΤΗΝ ΑΣΦΑΛΕΙΑ

Πριν από την εγκατάσταση και τη χρήση της συσκευής, διαβάστε προσεκτικά τις παρεχόμενες οδηγίες. Ο κατασκευαστής δεν ευθύνεται αν προκληθεί τραυματισμός ή ζημιά από λανθασμένη εγκατάσταση και χρήση. Να φυλάσσετε πάντα αυτές τις οδηγίες μαζί με τη συσκευή για μελλοντική αναφορά.

ΑΣΦΑΛΕΙΑ ΠΑΙΔΪΩΝ ΚΑΙ ΕΥΠΑΘΩΝ ΑΤΟΜΩΝ

- Η συσκευή αυτή μπορεί να χρησιμοποιηθεί από παιδιά ηλικίας 8 ετών και άνω και από άτομα με μειωμένες σωματικές, αισθητηριακές ή πνευματικές δυνατότητες ή έλλειψη εμπειρίας και γνώσης, εάν επιβλέπονται ή έχουν λάβει οδηγίες σχετικά με τη χρήση της συσκευής με ασφαλή τρόπο και κατανοούν τους κινδύνους που ενέχονται.
- Μην αφήνετε τα παιδιά να παίζουν με τη συσκευή.
- Παιδιά ηλικίας μικρότερης των 3 ετών πρέπει να παραμένουν μακριά, εκτός αν επιβλέπονται συνεχώς.
- Φυλάσσετε όλα τα υλικά συσκευασίας μακριά από τα παιδιά.
- Φυλάσσετε όλα τα απορρυπαντικά μακριά από τα παιδιά.
- Κρατάτε τα παιδιά και τα κατοικίδια ζώα μακριά από την πόρτα της συσκευής όταν αυτή είναι ανοιχτή.
- Εάν η συσκευή διαθέτει διάταξη ασφάλειας για τα παιδιά, συνιστάται η ενεργοποίησή της.
- Ο καθαρισμός και η συντήρηση από τον χρήστη δεν πρέπει να πραγματοποιούνται από παιδιά χωρίς επίβλεψη.

ΓΕΝΙΚΈΣ ΠΛΗΡΟΦΟΡΪΕΣ ΓΙΑ ΤΗΝ ΑΣΦΑΛΕΙΑ

- Μην αλλάζετε τις προδιαγραφές αυτής της συσκευής.
- Τηρείτε το μέγιστο όγκο φορτίου των 8kg (ανατρέξτε στο κεφάλαιο «Πίνακας προγραμμάτων»).
- Η πίεση λειτουργίας του νερού (ελάχιστη και μέγιστη) πρέπει να είναι μεταξύ 0,5 bar (0,05 MPa) και 8 bar (0,8 MPa).
- Τα ανοίγματα αερισμού που βρίσκονται στη βάση της συσκευής (κατά περίπτωση) δεν πρέπει να παρεμποδίζονται από τυχόν ύπαρξη χαλιού.

- Η συσκευή πρέπει να συνδεθεί στην παροχή νερού, χρησιμοποιώντας τα καινούργια σετ σωλήνων που την συνοδεύουν. Δεν επιτρέπεται η επαναχρησιμοποίηση παλιών σετ σωλήνων.
- Εάν το καλώδιο ρεύματος έχει υποστεί φθορές, θα πρέπει να αντικατασταθεί από τον κατασκευαστή, το Εξουσιοδοτημένο Κέντρο Σέρβις ή ένα κατάλληλα καταρτισμένο άτομο, ώστε να αποφευχθούν οι κίνδυνοι.
- Πριν από την πραγματοποίηση συντήρησης, απενεργοποιήστε τη συσκευή και αποσυνδέστε το φως τροφοδοσίας από την πρίζα.
- Μη χρησιμοποιείτε ψεκασμό με νερό ή ατμό για το καθάρισμα της συσκευής.
- Καθαρίστε τη συσκευή με ένα υγρό μαλακό πανί. Χρησιμοποιείτε μόνο ουδέτερα απορρυπαντικά. Μη χρησιμοποιείτε λειαντικά προϊόντα, σφουγγαράκια που χαράσσουν, διαλύτες ή μεταλλικά αντικείμενα.

ΟΔΗΓΙΕΣ ΓΙΑ ΤΗΝ ΑΣΦΑΛΕΙΑ

ΕΓΚΑΤΑΣΤΑΣΗ

- Αφαιρέστε όλα τα υλικά συσκευασίας και τους πείρους μεταφοράς.
- Φυλάξτε τους πείρους μεταφοράς. Όταν μετακινήσετε ξανά τη συσκευή, πρέπει να ακινητοποιήσετε τον κάδο.
- Να είστε πάντα προσεκτικοί κατά τη μετακίνηση της συσκευής, καθώς είναι βαριά. Φοράτε πάντα γάντια ασφαλείας.
- Εάν η συσκευή έχει υποστεί ζημιά, μην προβείτε σε εγκατάσταση ή χρήση της.
- Ακολουθείτε τις οδηγίες εγκατάστασης που παρέχονται με τη συσκευή.
- Μην εγκαθιστάτε και μη χρησιμοποιείτε τη συσκευή σε χώρο με θερμοκρασία χαμηλότερη από 0 °C ή σε χώρο που εκτίθεται στις καιρικές συνθήκες.
- Βεβαιωθείτε ότι το δάπεδο επάνω στο οποίο εγκαθιστάτε τη συσκευή είναι επίπεδο, σταθερό, ανθεκτικό στη θερμότητα και καθαρό.
- Βεβαιωθείτε ότι υπάρχει κυκλοφορία αέρα μεταξύ της συσκευής και του δαπέδου.
- Ρυθμίστε κατάλληλα τα πόδια, ώστε να υπάρχει ο απαραίτητος χώρος μεταξύ της συσκευής και της μοκέτας.

- Μην εγκαθιστάτε τη συσκευή σε χώρο όπου η πόρτα της δεν μπορεί να ανοίξει πλήρως.

ΗΛΕΚΤΡΙΚΗ ΣΥΝΔΕΣΗ

- Η συσκευή πρέπει να είναι γειωμένη.
- Χρησιμοποιείτε πάντα σωστά εγκατεστημένη πρίζα με προστασία κατά της ηλεκτροπληξίας.
- Βεβαιωθείτε ότι οι πληροφορίες σχετικά με το ηλεκτρικό ρεύμα στην πινακίδα τεχνικών χαρακτηριστικών συμφωνούν με την παροχή ρεύματος. Αν δεν συμφωνούν, επικοινωνήστε με ηλεκτρολόγο.
- Μη χρησιμοποιείτε πολύπριζα και μπαλαντέζες.
- Προσέχετε να μην προκληθεί ζημιά στο φως τροφοδοσίας και το καλώδιο ρεύματος. Σε περίπτωση που πρέπει να αντικατασταθεί το καλώδιο τροφοδοσίας της συσκευής, η αντικατάσταση πρέπει να γίνει από το Εξουσιοδοτημένο Κέντρο Σέρβις μας.
- Συνδέστε το φως τροφοδοσίας στην πρίζα μόνον αφού έχει ολοκληρωθεί η εγκατάσταση. Μετά την εγκατάσταση, βεβαιωθείτε ότι είναι δυνατή η πρόσβαση στο φως τροφοδοσίας.
- Μην αγγίζετε το καλώδιο ρεύματος ή το φως τροφοδοσίας με βρεγμένα χέρια.

- Μην τραβάτε το καλώδιο ρεύματος για να αποσυνδέσετε τη συσκευή. Τραβάτε πάντα το φως τροφοδοσίας.
- Μόνο για το Η.Β. και την Ιρλανδία: Η συσκευή διαθέτει φως τροφοδοσίας 13 amp. Αν χρειαστεί να αντικαταστήσετε την ασφάλεια στο φως τροφοδοσίας, χρησιμοποιήστε μια ασφάλεια 13 amp ASTA (BS 1362).
- Η συσκευή αυτή συμμορφώνεται με τις Οδηγίες της ΕΟΚ.

ΣΥΝΔΕΣΗ ΝΕΡΟΥ

- Προσέχετε να μην προκληθεί ζημιά στους σωλήνες νερού.
- Πριν συνδέσετε τη συσκευή σε σωλήνες που είναι καινούριοι ή δεν έχουν χρησιμοποιηθεί για πολύ καιρό, αφήστε το νερό να τρέξει μέχρι να καθαρίσει.
- Κατά την πρώτη χρήση της συσκευής, βεβαιωθείτε ότι δεν υπάρχουν διαρροές.

ΧΡΗΣΗ



ΠΡΟΕΙΔΟΠΟΙΗΣΗ! Κίνδυνος τραυματισμού, ηλεκτροπληξίας, πυρκαγιάς, εγκαυμάτων ή βλάβης της συσκευής.

- Χρησιμοποιείτε αυτή τη συσκευή μόνο σε οικιακό περιβάλλον.

- Ακολουθείτε τις οδηγίες ασφαλείας που παρέχονται στη συσκευασία του απορρυπαντικού.
- Μην τοποθετείτε μέσα, κοντά ή επάνω στη συσκευή εύφλεκτα αντικείμενα ή αντικείμενα εμποτισμένα με εύφλεκτα προϊόντα.
- Βεβαιωθείτε ότι έχουν αφαιρεθεί όλα τα μεταλλικά αντικείμενα από τα ρούχα.
- Μην τοποθετείτε κάποιο δοχείο κάτω από τη συσκευή για τη συλλογή πιθανής διαρροής νερού. Επικοινωνήστε με το Εξουσιοδοτημένο Κέντρο Σέρβις για να επιβεβαιώσετε ποια εξαρτήματα επιτρέπεται να χρησιμοποιηθούν.
- Μην αγγίζετε το γυαλί της πόρτας όταν βρίσκεται σε λειτουργία κάποιο πρόγραμμα. Το γυαλί μπορεί να είναι ζεστό.

ΑΠΟΡΡΙΨΗ



ΠΡΟΕΙΔΟΠΟΙΗΣΗ! Κίνδυνος τραυματισμού ή ασφυξίας.

- Αποσυνδέστε τη συσκευή από την τροφοδοσία ρεύματος.
- Κόψτε το καλώδιο τροφοδοσίας και απορρίψτε το.
- Αφαιρέστε το μάνταλο της πόρτας για να αποτραπεί ο εγκλεισμός παιδιών ή ζώων μέσα στη συσκευή.

ΠΕΡΙΓΡΑΦΗ ΠΡΟΪΟΝΤΟΣ

ΕΠΙΣΚΟΠΗΣΗ ΣΥΣΚΕΥΗΣ

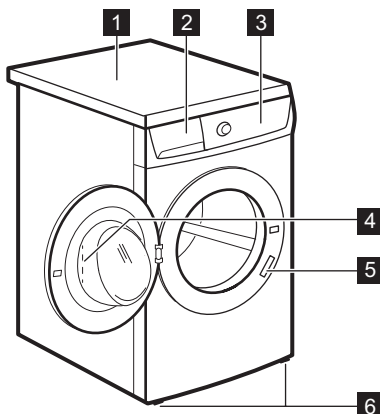

- 1 Καπάκι
- 2 Θήκη απορρυπαντικού
- 3 Πίνακας χειριστηρίων
- 4 Λαβή πόρτας
- 5 Πινακίδα τεχνικών χαρακτηριστικών
- 6 Πόδια οριζόντιωσης της συσκευής

ΑΣΦΑΛΕΙΑ ΓΙΑ ΠΑΙΔΙΑ

Αυτή η διάταξη αποτρέπει τον εγκλεισμό παιδιών ή κατοικίδιων μέσα στον κάδο.

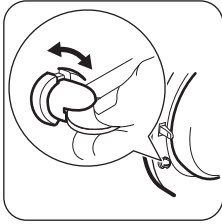

- Στρέψτε τη διάταξη δεξιόστροφα, μέχρι η εγκοπή να είναι οριζόντια. Δεν μπορείτε να κλείσετε την πόρτα.
- Για να κλείσετε την πόρτα, στρέψτε τη διάταξη αριστερόστροφα, μέχρι η εγκοπή να είναι κάθετη.

ΣΕΤ ΠΛΑΚΩΝ ΠΡΟΣΔΕΣΗΣ (4055171146)

Διατίθεται από τον εξουσιοδοτημένο αντιπρόσωπο της περιοχής σας.

Εάν εγκαταστήσετε τη συσκευή σε βάση, ασφαλίστε την στις πλάκες πρόσδεσης.

Διαβάστε προσεκτικά τις οδηγίες που συνοδεύουν το εξάρτημα.

ΕΥΚΟΛΗ ΕΝΑΡΞΗ

ΠΕΡΙΓΡΑΦΗ ΠΙΝΑΚΑ ΧΕΙΡΙΣΤΗΡΙΩΝ

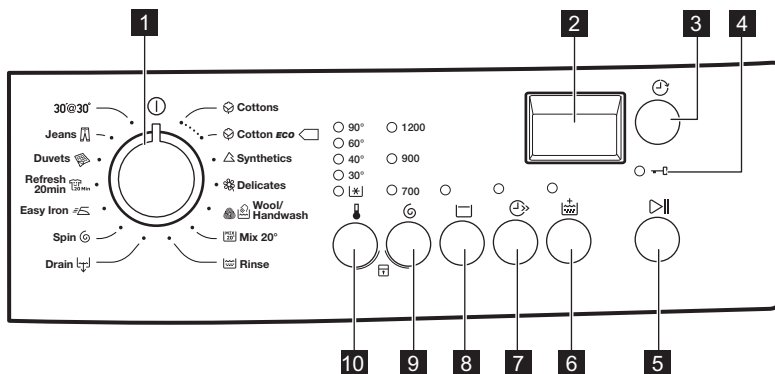

1 Διακόπτης επιλογής προγράμματος

2 Οθόνη

3 Κουμπί Καθυστέρηση Έναρξης

4 Ένδειξη κλειδώματος πόρτας

5 Κουμπί Έναρξη/Παύση

6 Κουμπί Επιπλέον ξέβγαλαμα

7 Κουμπί Πολύ Γρήγορο

8 Κουμπί Ξέβγαλαμα χωρίς άδειασμα νερού

9 Κουμπί Μείωσης ταχύτητας στुψίματος

10 Κουμπί Θερμοκρασίας

ΟΘΟΝΗ

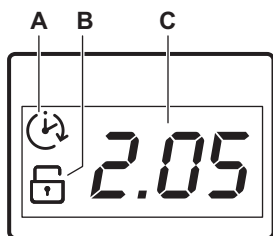











Στην οθόνη εμφανίζεται η ένδειξη:



- A)** Η καθυστέρηση έναρξης.
Όταν πιάσετε το κουμπί καθυστέρησης έναρξης, στην οθόνη εμφανίζεται ο χρόνος της καθυστέρησης έναρξης.
- B)** Η ένδειξη κλειδώματος ασφαλείας για παιδιά. Το σύμβολο εμφανίζεται στην οθόνη όταν έχει ρυθμιστεί η σχετική επιλογή.
- C)** Η περιοχή αυτή εμφανίζει:
- Τη διάρκεια του προγράμματος.
 - Τους κωδικούς σφάλματος.
Εάν η συσκευή αντιμετωπίσει κάποιο πρόβλημα λειτουργίας, στην οθόνη εμφανίζονται οι κωδικοί σφάλματος. Ανατρέξτε στο κεφάλαιο «Αντιμετώπιση προβλημάτων».
 - Το μήνυμα εμφανίζεται στην οθόνη για μερικά δευτερόλεπτα εάν:

- Ρυθμίστε μια επιλογή που δεν είναι κατάλληλη για το πρόγραμμα που έχετε επιλέξει.

- Αλλάξτε το πρόγραμμα ενώ αυτό βρίσκεται σε εξέλιξη.

ΠΙΝΑΚΑΣ ΠΡΟΓΡΑΜΜΑΤΩΝ

Πρόγραμμα Εύρος θερμοκρασίας	Μέγιστο φορτίο Μέγιστη ταχύτητα στύψιματος	Περιγραφή προγράμματος (Τύπος φορτίου και βαθμός λερώματος)
 Βαμβακερά 90°C - Κρύο	8 kg 1200 σ.α.λ.	Λευκά βαμβακερά και χρωματιστά βαμβακερά. Κανονικά λερωμένα και λίγο λερωμένα.
 Βαμβακερά Eco ¹⁾ 60°C - 40°C	8 kg 1200 σ.α.λ.	Λευκά βαμβακερά και χρωματιστά βαμβακερά που δεν ξεβάφουν. Κανονικά λερωμένα. Η κατανάλωση ενέργειας μειώνεται και η διάρκεια του προγράμματος πλήσης παρατείνεται.
 Συνθετικά 60°C - Κρύο	3 kg 1200 σ.α.λ.	Συνθετικά υφάσματα ή ανάμικτα υφάσματα. Κανονικά λερωμένα.
 Ευαίσθητα 40°C - Κρύο	3 kg 700 σ.α.λ.	Ευαίσθητα υφάσματα, όπως ακρυλικά, βισκόζη, πολυεστέρας. Κανονικά λερωμένα.
 Μάλλινα/ Πλύσιμο στο χέρι 40°C - Κρύο	2 kg 1200 σ.α.λ.	Μάλλινα που πλένονται στο πλυντήριο, μάλλινα που πλένονται στο χέρι και ευαίσθητα υφάσματα με το σύμβολο «πλύσιμο στο χέρι». ²⁾
 MIX 20 ^o Ανάμικτο 20° 20°C	2 kg 1200 σ.α.λ.	Ειδικό πρόγραμμα για βαμβακερά, συνθετικά και ανάμικτα υφάσματα, λίγο λερωμένα. Επιλέξτε αυτό το πρόγραμμα για να μειώσετε την κατανάλωση ενέργειας. Βεβαιωθείτε ότι το απορρυπαντικό είναι κατάλληλο για χαμηλή θερμοκρασία για να έχετε καλά αποτελέσματα στην πλήση ³⁾ .
 Ξέβγαλμα	8 kg 1200 σ.α.λ. ⁴⁾	Για ξέβγαλμα και στύψιμο των ρούχων. Όλα τα υφάσματα.
 Άδειασμα	8 kg	Για άδειασμα του νερού του κάδου. Όλα τα υφάσματα.
 Στύψιμο	8 kg 1200 σ.α.λ.	Για στύψιμο των ρούχων και για άδειασμα του νερού του κάδου. Όλα τα υφάσματα.
 Εύκολο Σιδέρωμα 60°C - Κρύο	1 kg 900 σ.α.λ.	Συνθετικά υφάσματα για απαλό πλύσιμο. Κανονικά και λίγο λερωμένα. ⁵⁾
 20Min Φρεσκάρισμα 20 λεπτά 30°C	1 kg 900 σ.α.λ.	Συνθετικά και ευαίσθητα υφάσματα. Λίγο λερωμένα ρούχα ή ρούχα για φρεσκάρισμα.

Πρόγραμμα Εύρος θερμοκρασίας	Μέγιστο φορτίο Μέγιστη ταχύτητα στιψίματος	Περιγραφή προγράμματος (Τύπος φορτίου και βαθμός λερώματος)
 Πάπλωμα 40°C - 30°C	3 kg 700 σ.α.λ.	Ειδικό πρόγραμμα για μία συνθετική κουβέρτα, ένα πάπλωμα, ένα κάλυμμα κρεβατιού κ.λπ.
 Τζιν 60°C - Κρύο	3 kg 1200 σ.α.λ.	Υφάσματα από τζιν και ζερεσέ. Επίσης για υφάσματα σκούρων χρωμάτων.
30@ 30° 30°C	3 kg 700 σ.α.λ.	Σύντομος κύκλος για συνθετικά και ευαίσθητα υφάσματα λίγο λερωμένα ή για ρούχα που θέλουν φρεσκάρισμα.

1) Τυπικά προγράμματα για τις τιμές κατανάλωσης της ετικέτας ενεργειακής κατανάλωσης.

Σύμφωνα με τον κανονισμό 1061/2010, αυτά τα προγράμματα είναι αντίστοιχα το «Τυπικό πρόγραμμα για βαμβακερά 60°C» και το «Τυπικό πρόγραμμα για βαμβακερά 40°C». Είναι τα πιο αποδοτικά προγράμματα όσον αφορά τον συνδυασμό κατανάλωσης ενέργειας και νερού για το πλύσιμο κανονικά λερωμένων βαμβακερών ρούχων.



Η θερμοκρασία του νερού της φάσης πλύσης μπορεί να διαφέρει από την αναφερόμενη θερμοκρασία για το επιλεγμένο πρόγραμμα.













2) Κατά τη διάρκεια αυτού του κύκλου ο κάδος περιστρέφεται αργά εξασφαλίζοντας μια απαλή πλύση. Ενδέχεται να φαίνεται ότι ο κάδος δεν περιστρέφεται ή ότι δεν περιστρέφεται σωστά. Θεωρήστε το ως φυσιολογική λειτουργία της συσκευής.











3) Η συσκευή εκτελεί μια σύντομη φάση θέρμανσης αν η θερμοκρασία του νερού είναι κάτω των 20°C. Η συσκευή μπορεί να εμφανίσει τη ρύθμιση θερμοκρασίας ως «κρύο».

4) Η προεπιλεγμένη ταχύτητα στιψίματος είναι 700 σ.α.λ.

5) Για τη μείωση του τσαλακώματος των ρούχων, αυτός ο κύκλος ρυθμίζει τη θερμοκρασία νερού και εκτελεί μια απαλή φάση πλύσης και στιψίματος. Η συσκευή προσθέτει μερικά ξεβγάλματα.

Συμβατότητα επιλογών προγραμμάτων

Πρόγραμμα			 1)		
	■	■	■	■	■
	■	■		■	■
	■	■	■	■	■
		■	■	■	■
	■	■			■
	■	■		■	■
	■	■		■	■

Πρόγραμμα					
					■
	■				■
	■	■		■	■
	■				■
					■
	■	■			■
30'@ 30°					■

1) Όταν ενεργοποιείτε αυτήν την επιλογή, συνιστάται η μείωση της ποσότητας των ρούχων. Μπορείτε να χρησιμοποιήσετε αυτή τη λειτουργία και με πλήρες φορτίο, αλλά τα αποτελέσματα της πλύσης μπορεί να μην είναι ικανοποιητικά. Συνιστώμενο φορτίο: βαμβακερά: 4 kg, συνθετικά και ευαίσθητα: 1,5 kg.

ΤΙΜΈΣ ΚΑΤΑΝΑΛΩΣΗΣ



Τα δεδομένα αυτού του πίνακα είναι κατά προσέγγιση. Διάφορες αιτίες μπορούν να μεταβάλλουν τα δεδομένα: η ποσότητα και το είδος των ρούχων, η θερμοκρασία του νερού και η θερμοκρασία περιβάλλοντος.

Προγράμματα	Φορτίο (kg)	Κατανάλωση ενέργειας (kWh)	Κατανάλωση νερού (λίτρα)	Διάρκεια προγράμματος κατά προσέγγιση (λεπτά)	Παραμένουσα υγρασία (%) ¹⁾
Βαμβακερά 60 °C	8	1,35	70	159	53
Βαμβακερά 40 °C	8	0,87	69	158	53
Συνθετικά 40 °C	3	0,60	56	103	35
Ευαίσθητα 40 °C	3	0,55	59	81	35
Μάλλινα/Πλύσιμο στο χέρι 30 °C	2	0,30	53	57	30
Τυπικά προγράμματα βαμβακερών					
Τυπικό πρόγραμμα για βαμβακερά 60 °C	8	0,96	52	244	53

Προγράμματα	Φορτίο (kg)	Κατανάλωση ενέργειας (kWh)	Κατανάλωση νερού (λίτρα)	Διάρκεια προγράμματος κατά προσέγγιση (λεπτά)	Παραμένουσα υγρασία (%) ¹⁾
Τυπικό πρόγραμμα για βαμβακερά 60 °C	4	0,73	40	210	53
Τυπικό πρόγραμμα για βαμβακερά 40 °C	4	0,62	41	196	53

1) Στο τέλος της φάσης στουσίματος.

Κατάσταση απενεργοποίησης (W)	Κατάσταση παραμονής εν ενεργεία (W)
0,48	0,48

Οι πληροφορίες που παρέχονται στον παραπάνω πίνακα είναι σε συμμόρφωση με τον κανονισμό της Επιτροπής της ΕΕ 1015/2010 για την εφαρμογή της οδηγίας 2009/125/ΕΚ.

ΕΠΙΛΟΓΕΣ

ΘΕΡΜΟΚΡΑΣΙΑ

Με αυτή την επιλογή μπορείτε να αλλάξετε την προεπιλεγμένη θερμοκρασία.

Ένδειξη  = κρύο νερό.

Ανάβει η ένδειξη της ρυθμισμένης θερμοκρασίας.

ΣΤΥΨΙΜΟ

Με αυτή την επιλογή μπορείτε να αλλάξετε την προεπιλεγμένη ταχύτητα στουσίματος.

Ανάβει η ένδειξη της ρυθμισμένης ταχύτητας.

ΞΕΒΓΑΛΜΑ ΧΩΡΙΣ ΑΔΕΙΑΣΜΑ ΝΕΡΟΥ

Προβείτε σε αυτή την επιλογή για να αποτρέψετε το σαλάκωμα των ρούχων.

Ανάβει η αντίστοιχη ένδειξη.



Υπάρχει νερό στον κάδο όταν ολοκληρώνεται το πρόγραμμα. Για να αδειάσετε το νερό, ανατρέξτε στην ενότητα «Στο τέλος του προγράμματος».

ΠΟΛΥ ΓΡΗΓΟΡΟ

Πιέστε αυτό το κουμπί για να μειώσετε τη διάρκεια του προγράμματος.

Ορίστε αυτή την επιλογή για λίγο λερωμένα ρούχα ή ρούχα για φρεσκάρισμα.

Ανάβει η αντίστοιχη ένδειξη.

ΕΠΙΠΛΈΟΝ ΞΕΒΓΑΛΜΑ

Με αυτή την επιλογή μπορείτε να προσθέσετε μερικά ξεβγάλματα σε ένα πρόγραμμα πλύσης.

Χρησιμοποιήστε αυτή την επιλογή για άτομα με αλλεργίες στα απορρυπαντικά και σε περιοχές όπου το νερό είναι μαλακό.

Ανάβει η αντίστοιχη ένδειξη.

ΚΑΘΥΣΤΕΡΗΣΗ ΈΝΑΡΞΗΣ

Με αυτή την επιλογή μπορείτε να καθυστερήσετε την έναρξη ενός προγράμματος από 30 λεπτά έως 20 ώρες.

Στην οθόνη εμφανίζεται η αντίστοιχη ένδειξη.

ΈΝΔΕΙΞΗ ΚΛΕΙΔΩΜΑΤΟΣ ΠΟΡΤΑΣ

Η ένδειξη  δείχνει πότε μπορείτε να ανοίξετε την πόρτα:



- Η ένδειξη είναι αναμμένη: δεν μπορείτε να ανοίξετε την πόρτα.
- Η ένδειξη αναβοσβήνει: η πόρτα απασφαλίζει σε λίγα λεπτά.

- Η ένδειξη είναι σβηστή: μπορείτε να ανοίξετε την πόρτα.



ΡΥΘΜΙΣΕΙΣ

ΚΛΕΙΔΩΜΑ ΑΣΦΑΛΕΙΑΣ ΓΙΑ ΠΑΙΔΙΑ

Με αυτή την επιλογή μπορείτε να αποτρέψετε τα παιδιά να παίζουν με το χειριστήριο.

- Για να **ενεργοποιήσετε/απενεργοποιήσετε** αυτή την επιλογή, πιέστε ταυτόχρονα τα  και , μέχρι να **ανάψει/σβήσει** η ένδειξη .



Μπορείτε να ενεργοποιήσετε αυτή την επιλογή:

- Αφού πιέσετε το : οπότε οι επιλογές και ο διακόπτης επιλογής προγράμματος ασφαλίζουν.
- Πριν πιέσετε το : η συσκευή δεν μπορεί να τεθεί σε λειτουργία.

ΗΧΗΤΙΚΑ ΣΗΜΑΤΑ

Τα ηχητικά σήματα ενεργοποιούνται όταν:

- Το πρόγραμμα έχει ολοκληρωθεί.
- Η συσκευή παρουσιάζει κάποια δυσλειτουργία.



Για να **απενεργοποιήσετε/ενεργοποιήσετε** τα ηχητικά σήματα, πιέστε ταυτόχρονα τα  και  για 6 δευτερόλεπτα.



Αν απενεργοποιήσετε τα ηχητικά σήματα, αυτά θα συνεχίσουν να λειτουργούν όταν η συσκευή παρουσιάζει κάποια δυσλειτουργία.

ΕΠΙΠΛΕΟΝ ΞΕΒΓΑΛΜΑ

Με την επιλογή αυτή μπορείτε να έχετε μόνιμα ενεργοποιημένο το επιπλέον ξέβγαλμα όταν επιλέγετε ένα νέο πρόγραμμα.

- Για να **ενεργοποιήσετε/απενεργοποιήσετε** αυτή την επιλογή, αγγίξτε ταυτόχρονα τα κουμπιά  και  μέχρι να **ανάψει/σβήσει** η ένδειξη .

ΠΡΙΝ ΑΠΟ ΤΗΝ ΠΡΩΤΗ ΧΡΗΣΗ

1. Τοποθετήστε μια μικρή ποσότητα απορρυπαντικού στη θήκη για τη φάση πλύσης.
2. Επιλέξτε και ενεργοποιήστε ένα πρόγραμμα για βαμβακερά στη μέγιστη θερμοκρασία, χωρίς να τοποθετήσετε ρούχα στον κάδο.

Έτσι θα αφαιρεθούν τυχόν ρύποι από τον κάδο.

ΚΑΘΗΜΕΡΙΝΉ ΧΡΗΣΗ



ΠΡΟΕΙΔΟΠΟΙΗΣΗ! Ανατρέξτε στα κεφάλαια σχετικά με την Ασφάλεια.

για τα μέγιστα φορτία όπως υποδεικνύονται στον «Πίνακα προγραμμάτων».

4. Κλείστε την πόρτα.

ΦΟΡΤΩΣΗ ΤΩΝ ΡΟΥΧΩΝ

Ανοίξτε τη βρύση παροχής νερού. Συνδέστε το φινιρ τροφοδοσίας στην πρίζα.

1. Τραβήξτε τη χειρολαβή της πόρτας για να ανοίξετε την πόρτα της συσκευής.
2. Τοποθετήστε ένα-ένα τα ρούχα στον κάδο.
3. Τινάζετε τα ρούχα πριν τα τοποθετήσετε στη συσκευή.

Φροντίστε να μην προσθέσετε πάρα πολλά ρούχα μέσα στον κάδο. Ανατρέξτε στην ενότητα

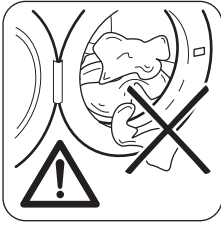

ΠΡΟΣΟΧΗ!
Βεβαιωθείτε ότι δεν υπάρχουν ρούχα ανάμεσα στο λάστιχο στεγανοποίησης και την πόρτα. Υπάρχει κίνδυνος διαρροής νερού ή πρόκλησης ζημιάς στα ρούχα.

ΧΡΗΣΗ ΑΠΟΡΡΥΠΑΝΤΙΚΟΥ ΚΑΙ ΠΡΟΣΘΕΤΙΚΩΝ ΠΛΪΨΗΣ

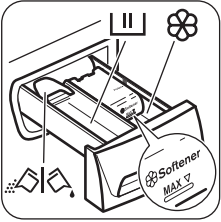

1. Προσθέστε τη σωστή ποσότητα απορρυπαντικού και μαλακτικού.
2. Τοποθετήστε το απορρυπαντικό και το μαλακτικό στις θήκες.
3. Κλείστε προσεκτικά το συρτάρι απορρυπαντικού.

ΘΗΚΕΣ ΑΠΟΡΡΥΠΑΝΤΙΚΟΥ



Θήκη απορρυπαντικού για τη φάση πλύσης. Εάν χρησιμοποιείτε απορρυπαντικό σε υγρή μορφή, τοποθετήστε το ακριβώς πριν από την έναρξη του προγράμματος.



Θήκη για υγρά προσθετικά πλύσης (μαλακτικό, προϊόντα κολλαρίσματος).



ΠΡΟΣΟΧΗ! Μην υπερβαίνετε το επίπεδο **MAX**.



Πτυσσόμενο κάλυμμα για απορρυπαντικό σε σκόνη ή σε υγρή μορφή.

ΑΠΟΡΡΥΠΑΝΤΙΚΟ ΣΕ ΥΓΡΗ ΜΟΡΦΗ Ή ΣΕ ΣΚΟΝΗ

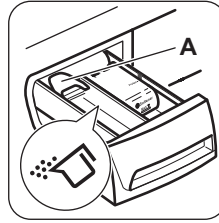

Η προεπιλεγμένη θέση του κλαπέτου είναι η **A** (απορρυπαντικό σε σκόνη).

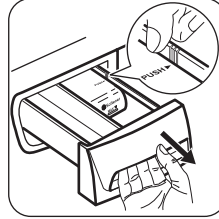

Για να χρησιμοποιήσετε υγρό απορρυπαντικό:
1. Αφαιρέστε το συρτάρι. Σπρώξτε το άκρο του συρταριού στη θέση με το βέλος (PUSH) για να διευκολύνετε την αφαίρεση του συρταριού.

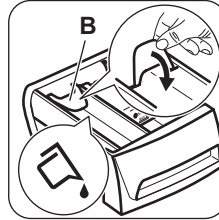

2. Προσαρμόστε το κλαπέτο στη θέση **B**.
3. Τοποθετήστε το συρτάρι πίσω στην εσοχή.



Όταν χρησιμοποιείτε υγρό απορρυπαντικό:

- Μη χρησιμοποιείτε απορρυπαντικά με ζελατινώδη ή παχύρρευστη υφή.
- Μην τοποθετείτε περισσότερο υγρό από 120 ml.
- Μην επιλέγετε την καθυστέρηση έναρξης.

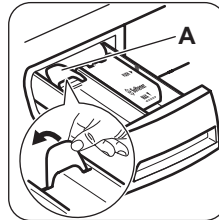

Όταν το κλαπέτο βρίσκεται στη θέση **B** και θέλετε να χρησιμοποιήσετε απορρυπαντικό σε σκόνη:

1. Αφαιρέστε το συρτάρι.
2. Προσαρμόστε το κλαπέτο στη θέση **A**.
3. Τοποθετήστε το συρτάρι πίσω στην εσοχή.

ΡΥΘΜΙΣΗ ΕΝΟΣ ΠΡΟΓΡΑΜΜΑΤΟΣ

1. Στρέψτε τον διακόπτη επιλογής προγράμματος για να ενεργοποιήσετε τη συσκευή και ρυθμίστε το πρόγραμμα:
 - Η ένδειξη του κουμπιού αναβοσβήνει.
 - Στην οθόνη εμφανίζεται η διάρκεια του προγράμματος.
2. Εάν χρειαστεί, αλλάξτε τη θερμοκρασία και την ταχύτητα στύψιματος ή προσθέστε διαθέσιμες επιλογές. Όταν ενεργοποιείτε μια επιλογή, ανάβει η ένδειξη της αντίστοιχης επιλογής.



Εάν προβείτε σε μια λανθασμένη ρύθμιση, στην οθόνη εμφανίζεται το μήνυμα .

ΈΝΑΡΞΗ ΠΡΟΓΡΑΜΜΑΤΟΣ ΧΩΡΙΣ ΚΑΘΥΣΤΕΡΗΣΗ ΈΝΑΡΞΗΣ

Πιέστε το κουμπί .

- Η ένδειξη του κουμπιού σταματάει να αναβοσβήνει και παραμένει αναμμένη.
- Το πρόγραμμα ξεκινά, η πόρτα ασφαλιζει και η ένδειξη είναι αναμμένη.
- Το πρόγραμμα ξεκινά και η πόρτα ασφαλιζει.
- Ο χρόνος προγράμματος μειώνεται σε βήματα του ενός λεπτού.



Η αντλία αδειάσματος μπορεί να λειτουργεί για ένα μικρό χρονικό διάστημα στην αρχή του κύκλου πλύσης.

ΈΝΑΡΞΗ ΠΡΟΓΡΑΜΜΑΤΟΣ ΜΕ ΤΗΝ ΕΠΙΛΟΓΗ ΚΑΘΥΣΤΕΡΗΣΗΣ ΈΝΑΡΞΗΣ

1. Πιέστε επανειλημμένα το κουμπί , μέχρι να εμφανιστεί στην οθόνη η καθυστέρηση που θέλετε να επιλέξετε. Ανάβει η ένδειξη καθυστέρησης έναρξης.
2. Πιέστε το κουμπί
 - Η πόρτα είναι κλειδωμένη και η ένδειξη είναι αναμμένη.
 - Η συσκευή ξεκινά την αντίστροφη μέτρηση.
 - Μόλις ολοκληρωθεί η αντίστροφη μέτρηση, το πρόγραμμα θα ξεκινήσει αυτόματα.



Μπορείτε να ακυρώσετε ή να αλλάξετε τη ρύθμιση της επιλογής πριν πιέσετε το κουμπί . Αφού πιέσετε το κουμπί , μπορείτε μόνο να ακυρώσετε την επιλογή .

Για να ακυρώσετε την επιλογή :

- a. Πιέστε το κουμπί για να θέσετε τη συσκευή σε παύση. Η ένδειξη του κουμπιού αναβοσβήνει.
- b. Πιέστε το κουμπί , έως ότου εμφανιστεί στην οθόνη η ένδειξη . Πιέστε ξανά το κουμπί για να ξεκινήσει άμεσα το πρόγραμμα.

ΔΙΑΚΟΠΗ ΕΝΟΣ ΠΡΟΓΡΑΜΜΑΤΟΣ ΚΑΙ ΑΛΛΑΓΗ ΤΩΝ ΕΠΙΛΟΓΩΝ

Μπορείτε να αλλάξετε ορισμένες μόνο επιλογές, πριν αυτές ενεργοποιηθούν.

1. Πιέστε το κουμπί .

Η ένδειξη αναβοσβήνει.

2. Αλλάξτε τις επιλογές.

3. Πιέστε ξανά το κουμπί .

Το πρόγραμμα συνεχίζει.

ΑΚΎΡΩΣΗ ΕΝΟΣ ΠΡΟΓΡΑΜΜΑΤΟΣ ΠΟΥ ΕΚΤΕΛΕΪΤΑΙ

1. Στρέψτε τον διακόπτη επιλογής προγράμματος στη θέση για να ακυρώσετε το πρόγραμμα και να απενεργοποιήσετε τη συσκευή.
2. Στρέψτε πάλι τον διακόπτη επιλογής προγράμματος για να ενεργοποιήσετε τη συσκευή. Τώρα μπορείτε να επιλέξετε ένα νέο πρόγραμμα πλύσης.



Προτού ξεκινήσει ένα νέο πρόγραμμα, η συσκευή μπορεί να αδειάσει το νερό. Σε αυτήν την περίπτωση, βεβαιωθείτε ότι το απορρυπαντικό βρίσκεται ακόμα στη θήκη απορρυπαντικού, διαφορετικά γεμίστε με απορρυπαντικό ξανά.





ΑΝΟΙΓΜΑ ΤΗΣ ΠΟΡΤΑΣ

Όσο βρίσκεται σε εξέλιξη κάποιο πρόγραμμα ή η λειτουργία , η πόρτα της συσκευής είναι κλειδωμένη. Η ένδειξη είναι αναμμένη.







ΠΡΟΣΟΧΗ! Εάν η θερμοκρασία και η στάθμη του νερού στον κάδο είναι πολύ ψηλά και ο κάδος ακόμα περιστρέφεται, δεν είναι δυνατόν να ανοίξετε την πόρτα.



Για να ανοίξετε την πόρτα κατά τη διάρκεια των πρώτων λεπτών του κύκλου ή ενώ είναι σε εξέλιξη η λειτουργία :

1. Πιέστε το κουμπί  για να θέσετε τη συσκευή σε παύση.
2. Περιμένετε μέχρι να σβήσει η ένδειξη .
3. Μπορείτε να ανοίξετε την πόρτα.
4. Κλείστε την πόρτα και αγγίξτε ξανά το κουμπί . Το πρόγραμμα (ή η λειτουργία ) συνεχίζει.





ΣΤΟ ΤΕΛΟΣ ΤΟΥ ΠΡΟΓΡΑΜΜΑΤΟΣ

- Η λειτουργία της συσκευής σταματά αυτόματα.
- Το ηχητικό σήμα τίθεται σε λειτουργία (εάν είναι ενεργοποιημένο).
- Στην οθόνη εμφανίζεται η ένδειξη .
- Η ένδειξη του κουμπιού  σβήνει.
- Η ένδειξη ασφάλισης πόρτας  σβήνει. Στρέψτε τον διακόπτη επιλογής προγράμματος στη θέση  για να απενεργοποιήσετε τη συσκευή.
- Μπορείτε να ανοίξετε την πόρτα.
- Αφαιρέστε τα ρούχα από τη συσκευή. Βεβαιωθείτε ότι ο κάδος είναι άδειος.
- Κλείστε τη βρύση παροχής νερού.
- Αφήστε την πόρτα και το συρτάρι απορρυπαντικού μισάνοιχτα για την αποτροπή σχηματισμού μυκήτων και δυσάρεστων οσμών.

Το πρόγραμμα πλύσης ολοκληρώθηκε, αλλά υπάρχει νερό στον κάδο:

- Ο κάδος περιστρέφεται τακτικά για την αποτροπή σταλακτώματος των ρούχων.
- Η ένδειξη  παραμένει αναμμένη για να σας θυμίσει να αδειάσετε το νερό.
- Η ένδειξη ασφάλισης πόρτας  είναι αναμμένη. Η ένδειξη του κουμπιού  είναι σβηστή. Η πόρτα παραμένει κλειδωμένη.
- Πρέπει να αδειάσετε το νερό για να ανοίξετε την πόρτα.

Αδειασμα του νερού:

1. Για να αδειάσετε το νερό.
 - Επιλέξτε το πρόγραμμα  ή .
 - Πιέστε το κουμπί . Η συσκευή αδειάζει το νερό και στύβει.
2. Μόλις ολοκληρωθεί το πρόγραμμα και σβήσει η ένδειξη ασφάλισης πόρτας , μπορείτε να ανοίξετε την πόρτα.
3. Στρέψτε τον διακόπτη επιλογής προγράμματος στη θέση  για να απενεργοποιήσετε τη συσκευή.

ΑΝΑΜΟΝΗ

Λίγα λεπτά μετά το τέλος του προγράμματος πλύσης, αν δεν απενεργοποιήσετε τη συσκευή, ενεργοποιείται η κατάσταση εξοικονόμησης ενέργειας. Η κατάσταση εξοικονόμησης ενέργειας μειώνει την κατανάλωση ενέργειας όταν η συσκευή είναι σε αναμονή:

- Όλες οι ενδείξεις και η οθόνη σβήνουν.
- Η ένδειξη του κουμπιού Έναρξη αναβοσβήνει αργά.

Πιέστε ένα από τα κουμπιά για να απενεργοποιήσετε την κατάσταση εξοικονόμησης ενέργειας.

ΥΠΟΔΕΪΞΕΙΣ ΚΑΙ ΣΥΜΒΟΥΛΕΣ

ΦΟΡΤΙΟ ΡΟΥΧΩΝ

- Χωρίστε τα ρούχα σε: λευκά, χρωματιστά, συνθετικά, ευαίσθητα και μάλλινα.
- Τηρείτε τις οδηγίες πλύσης στις ετικέτες των ρούχων.
- Μην πλένετε λευκά και χρωματιστά ρούχα μαζί.
- Ορισμένα χρωματιστά ρούχα μπορεί να ξεθωριάσουν κατά την πρώτη πλύση. Σας συνιστούμε να τα πλένετε χωριστά τις πρώτες φορές.
- Κουμπώνετε τις μαξιλαροθήκες, τα φερμουάρ, τις κόπιτσες και τα κουμπιά. Δένετε τις ζώνες.

- Αδειάζετε τις τσέπες και ξεδιπλώνετε τα ρούχα.
- Πλένετε τα ρούχα με πολλές στρώσεις, τα μάλλινα και τα ρούχα με στάμπες από την ανάποδη.
- Αφαιρείτε τους δύσκολους λεκέδες.
- Χρησιμοποιείτε ειδικό απορρυπαντικό για τους δύσκολους λεκέδες.
- Να είστε προσεκτικοί όταν πλένετε κουρτίνες. Αφαιρείτε τα γαντζάκια ή τοποθετείτε τις κουρτίνες σε δίχτυ πλυσίματος ή σε μαξιλαροθήκη.
- Μην πλένετε στο πλυντήριο ρούχα χωρίς στρίψωμα ή ρούχα με σκισίματα. Για μικρά

ή/και ευαίσθητα υφάσματα, χρησιμοποιείτε δίχτυ πλυσίματος (π.χ. σουτιέν με μπανέλες, ζώνες, καλσόν, κ.λπ.).

- Όταν το φορτίο είναι πολύ μικρό, μπορεί να προκληθούν προβλήματα ισορροπίας κατά τη φάση στυψίματος. Αν συμβεί αυτό, καταναμίστε με το χέρι τα ρούχα στον κάδο και ξεκινήστε ξανά τη φάση στυψίματος.

ΕΠΙΜΟΝΟΙ ΛΕΚΈΔΕΣ

Για μερικούς λεκέδες δεν αρκεί το νερό και το απορρυπαντικό.

Συνιστούμε να αφαιρείτε αυτούς τους λεκέδες πριν τοποθετήσετε τα ρούχα στο πλυντήριο.

Διατίθενται ειδικά αφαιρετικά λεκέδων.

Χρησιμοποιήστε το κατάλληλο αφαιρετικό για τον τύπο του λεκέ και του υφάσματος.

ΑΠΟΡΡΥΠΑΝΤΙΚΑ ΚΑΙ ΠΡΟΣΘΕΤΙΚΑ ΠΛΎΣΗΣ

- Χρησιμοποιείτε μόνο απορρυπαντικά και προσθετικά πλύσης κατάλληλα για χρήση σε πλυντήριο:
 - απορρυπαντικά σε σκόνη για κάθε τύπο υφάσματος,
 - απορρυπαντικά σε σκόνη για ευαίσθητα υφάσματα (μέγ. θερμοκρασία 40 °C) και μάλλινα,
 - απορρυπαντικά σε υγρή μορφή, κατά προτίμηση για προγράμματα πλύσης σε χαμηλή θερμοκρασία (μέγ. θερμοκρασία 60 °C), για κάθε τύπο υφάσματος ή ειδικά μόνο για μάλλινα.
- Μην αναμειγνύετε διαφορετικούς τύπους απορρυπαντικών.
- Για να συμβάλλετε στην προστασία του περιβάλλοντος, μη χρησιμοποιείτε μεγαλύτερη ποσότητα απορρυπαντικού από τη σωστή.
- Τηρείτε πάντα τις οδηγίες στη συσκευασία των προϊόντων.

- Χρησιμοποιείτε τα κατάλληλα προϊόντα για τον τύπο και το χρώμα των ρούχων, τη θερμοκρασία του προγράμματος πλύσης και το βαθμό λερώματος.
- Αν η συσκευή σας δεν διαθέτει θήκη απορρυπαντικού με πτυσσόμενο κάλυμμα, προσθέστε τα υγρά απορρυπαντικά με δοσομετρική μπάλα (παρέχεται από τον κατασκευαστή του απορρυπαντικού).

ΟΙΚΟΛΟΓΙΚΈΣ ΣΥΜΒΟΥΛΈΣ

- Για την πλύση κανονικά λερωμένων ρούχων, χρησιμοποιείτε προγράμματα χωρίς φάση πρόπλυσης.
- Περιμένετε πάντα έως ότου συμπληρωθεί το μέγιστο φορτίο ρούχων για να ξεκινήσετε ένα πρόγραμμα πλύσης.
- Αν χρειάζεται, χρησιμοποιείτε αφαιρετικό λεκέδων όταν επιλέγετε κάποιο πρόγραμμα με χαμηλή θερμοκρασία.
- Ελέγξτε τη σκληρότητα του νερού στο οικιακό σας σύστημα, ώστε να χρησιμοποιείτε τη σωστή ποσότητα απορρυπαντικού

ΣΚΛΗΡΌΤΗΤΑ ΝΕΡΌΥ

Αν η σκληρότητα του νερού στην περιοχή σας είναι υψηλή ή μέτρια, συνιστάται να χρησιμοποιείτε αποσκληρυντικό νερού για πλυντήρια ρούχων. Σε περιοχές όπου η σκληρότητα του νερού είναι χαμηλή, δεν χρειάζεται να χρησιμοποιείτε αποσκληρυντικό.

Για πληροφορίες σχετικά με τη σκληρότητα του νερού στην περιοχή σας, επικοινωνήστε με την τοπική υπηρεσία ύδρευσης.

Χρησιμοποιείτε τη σωστή ποσότητα αποσκληρυντή νερού. Τηρείτε τις οδηγίες που υπάρχουν στη συσκευασία του προϊόντος.

ΦΡΟΝΤΙΔΑ ΚΑΙ ΚΑΘΑΡΙΣΜΑ



ΠΡΟΕΙΔΟΠΟΙΗΣΗ! Ανατρέξτε στα κεφάλαια σχετικά με την Ασφάλεια.

ΕΞΩΤΕΡΙΚΟ ΚΑΘΑΡΙΣΜΑ

Καθαρίζετε τη συσκευή μόνο με σαπούνι και χλιαρό νερό. Σκουπίζετε καλά όλες τις επιφάνειες.



ΠΡΟΣΟΧΗ! Μη χρησιμοποιείτε οινόπνευμα, διαλυτικά ή χημικά προϊόντα.

ΑΦΑΪΡΕΣΗ ΑΛΆΤΩΝ

Αν η σκληρότητα του νερού στην περιοχή σας είναι υψηλή ή μέτρια, συνιστάται να χρησιμοποιείτε αποσκληρυντικό νερού για πλυντήρια ρούχων.

Ελέγχετε τακτικά τον κάδο για την αποφυγή συγκέντρωσης αλάτων και σωματιδίων σκουριάς.

Για την αφαίρεση σωματιδίων σκουριάς, χρησιμοποιείτε μόνο ειδικά προϊόντα για πλυντήρια ρούχων. Εκτελέστε τον κύκλο αφαίρεσης των αλάτων χωριστά από την πλύση των ρούχων.



Τηρείτε πάντα τις οδηγίες που υπάρχουν στη συσκευασία του προϊόντος.

ΠΛΨΗ ΣΥΝΤΗΡΗΣΗΣ

Τα προγράμματα που εκτελούνται σε χαμηλές θερμοκρασίες, μπορεί να αφήσουν υπολείμματα απορρυπαντικού μέσα στον κάδο. Εκτελείτε τακτικά μια πλύση συντήρησης, ακολουθώντας την παρακάτω διαδικασία:

- Βγάλτε τα ρούχα από τον κάδο.
- Επιλέξτε το πρόγραμμα για βαμβακερά στη μέγιστη θερμοκρασία με μια μικρή ποσότητα απορρυπαντικού.

ΛΑΣΤΙΧΟ ΤΗΣ ΠΟΡΤΑΣ

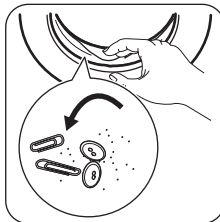

Ελέγχετε τακτικά το λάστιχο και απομακρύνετε όλα τα αντικείμενα από το εσωτερικό τμήμα.

ΚΑΘΑΡΙΣΜΑ ΤΗΣ ΘΉΚΗΣ ΑΠΟΡΡΥΠΑΝΤΙΚΟΥ

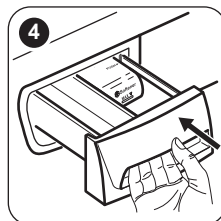
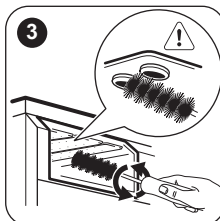
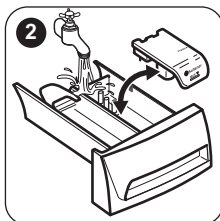
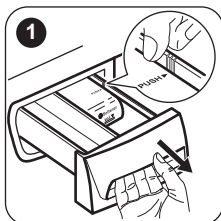

ΚΑΘΑΡΙΣΜΑ ΤΟΥ ΣΩΛΉΝΑ ΠΑΡΟΧΉΣ ΚΑΙ ΤΟΥ ΦΪΛΤΡΟΥ ΤΗΣ ΒΑΛΒΪΔΑΣ

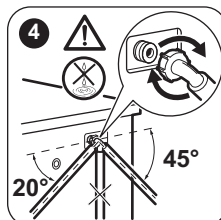
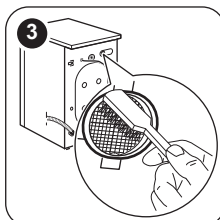
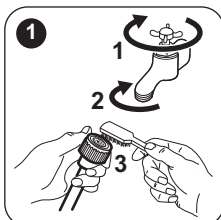

ΠΡΟΣΤΑΣΙΑ ΑΠΟ ΤΟΝ ΠΑΓΟ

Αν η συσκευή είναι εγκατεστημένη σε χώρο όπου η θερμοκρασία μπορεί να πέσει κάτω από τους 0 °C, αφαιρέστε το υπολειπόμενο νερό από τον σωλήνα παροχής και από την αντλία αδειάσματος.



Κάντε αυτή τη διαδικασία επίσης, όταν θέλετε να πραγματοποιήσετε μια επείγουσα διαδικασία αδειάσματος.

1. Αποσυνδέστε το φις τροφοδοσίας από την πρίζα.
2. Αφαιρέστε τον σωλήνα παροχής νερού.

3. Αποσυνδέστε το σωλήνα αδειάσματος από το πίσω στήριγμα και απαγκιστρώστε τον από το νεροχύτη ή τη διάταξη απορροής.
4. Τοποθετήστε τα άκρα του σωλήνα αδειάσματος και παροχής σε ένα δοχείο. Αφήστε το νερό να τρέξει από τους σωλήνες.

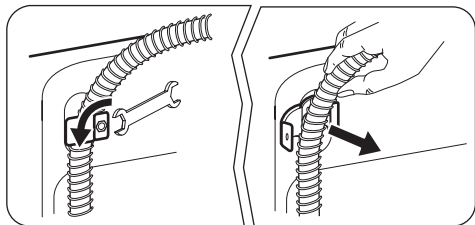

ΠΡΟΕΙΔΟΠΟΙΗΣΗ! Βεβαιωθείτε ότι η θερμοκρασία είναι πάνω από 0 °C, πριν χρησιμοποιήσετε ξανά τη συσκευή. Ο κατασκευαστής δεν ευθύνεται για βλάβες που οφείλονται σε χαμηλές θερμοκρασίες.

5. Όταν σταματήσει να τρέχει νερό, τοποθετήστε ξανά το σωλήνα παροχής και το σωλήνα αδειάματος στη θέση τους.

ΑΝΤΙΜΕΤΩΠΙΣΗ ΠΡΟΒΛΗΜΑΤΩΝ



ΠΡΟΕΙΔΟΠΟΙΗΣΗ! Ανατρέξτε στα κεφάλαια σχετικά με την Ασφάλεια.

ΕΙΣΑΓΩΓΗ

Η συσκευή δεν ξεκινά ή σταματά κατά τη λειτουργία.

Αρχικά, προσπαθήστε να βρείτε τρόπο επίλυσης του προβλήματος (ανατρέξτε στον πίνακα). Εάν δεν τα καταφέρετε, επικοινωνήστε με το Εξουσιοδοτημένο Κέντρο Σέρβις.

Όταν προκύπτουν ορισμένα προβλήματα λειτουργίας, ενεργοποιούνται τα ηχητικά σήματα και στην οθόνη εμφανίζεται ένας κωδικός σφάλματος:

- **E10** - Η συσκευή δεν γεμίζει σωστά με νερό.
- **E20** - Η συσκευή δεν αδειάζει το νερό.
- **E40** - Η πόρτα της συσκευής είναι ανοιχτή ή δεν έχει κλείσει σωστά. Ελέγξτε την πόρτα!
- **E40** - Η ηλεκτρική τροφοδοσία δεν είναι σταθερή. Περιμένετε μέχρι να σταθεροποιηθεί η ηλεκτρική τροφοδοσία.



ΠΡΟΕΙΔΟΠΟΙΗΣΗ!

Απενεργοποιήστε τη συσκευή πριν από την εκτέλεση των ελέγχων.

ΠΙΘΑΝΕΣ ΒΛΑΒΕΣ

Πρόβλημα	Πιθανή αντιμετώπιση
Το πρόγραμμα δεν ξεκινά.	<ul style="list-style-type: none"> • Βεβαιωθείτε ότι το φις τροφοδοσίας έχει συνδεθεί στην πρίζα. • Βεβαιωθείτε ότι η πόρτα της συσκευής είναι κλειστή. • Βεβαιωθείτε ότι δεν έχει καεί κάποια ασφάλεια στον πίνακα ασφαλειών. • Βεβαιωθείτε ότι έχετε πιέσει την Έναρξη/Παύση. • Αν είναι επιλεγμένη η καθυστέρηση έναρξης, ακυρώστε τη ρύθμιση ή περιμένετε μέχρι το τέλος της αντίστροφης μέτρησης. • Απενεργοποιήστε τη λειτουργία Κλειδώμα ασφαλείας για παιδιά, εάν είναι ενεργοποιημένη (αν διατίθεται).

Πρόβλημα	Πιθανή αντιμετώπιση
<p>Η συσκευή δεν γεμίζει με νερό όπως πρέπει.</p>	<ul style="list-style-type: none"> • Βεβαιωθείτε ότι η βρύση παροχής νερού είναι ανοιχτή. • Βεβαιωθείτε ότι η πίεση της παροχής νερού δεν είναι πολύ χαμηλή. Για την πληροφορία αυτή, επικοινωνήστε με την τοπική υπηρεσία ύδρευσης. • Βεβαιωθείτε ότι η βρύση παροχής νερού δεν είναι φραγμένη. • Βεβαιωθείτε ότι το φίλτρο του σωλήνα παροχής και το φίλτρο της βαλβίδας δεν είναι φραγμένα. Ανατρέξτε στην ενότητα «Φροντίδα και καθάρισμα». • Βεβαιωθείτε ότι ο σωλήνας παροχής δεν έχει συστραφεί ή τσακίσει. • Βεβαιωθείτε ότι η σύνδεση του σωλήνα παροχής νερού είναι σωστή. • Βεβαιωθείτε ότι ο σωλήνας αδειάσματος βρίσκεται στη σωστή θέση. Ο σωλήνας μπορεί να είναι πολύ χαμηλά.
<p>Η συσκευή δεν αδειάζει το νερό.</p>	<ul style="list-style-type: none"> • Βεβαιωθείτε ότι η διάταξη απορροής του νεροχύτη δεν είναι φραγμένη. • Βεβαιωθείτε ότι ο σωλήνας αδειάσματος δεν έχει συστραφεί ή τσακίσει. • Βεβαιωθείτε ότι η σύνδεση του σωλήνα αδειάσματος είναι σωστή. • Ρυθμίστε το πρόγραμμα αδειάσματος, αν είχατε ρυθμίσει πρόγραμμα χωρίς φάση αδειάσματος. • Ρυθμίστε το πρόγραμμα αδειάσματος, αν έχετε ρυθμίσει επιλογή που τελειώνει με νερό στον κάδο. • Εάν οι λύσεις που περιγράφονται παραπάνω δεν βοηθούν στην επίλυση του προβλήματος, επικοινωνήστε με το Εξουσιοδοτημένο Κέντρο Σέρβις (γιατί το φίλτρο της αντλίας αδειάσματος μπορεί να είναι φραγμένο).
<p>Δεν λειτουργεί η φάση συψίματος ή ο κύκλος πλυσίματος διαρκεί περισσότερο από ό,τι συνήθως.</p>	<ul style="list-style-type: none"> • Επιλέξτε το πρόγραμμα συψίματος. • Καταλείψτε με το χέρι τα ρούχα στον κάδο και ξεκινήστε πάλι τη φάση συψίματος. Το πρόβλημα αυτό μπορεί να προκαλείται από προβλήματα ισορροπίας. • Εάν οι λύσεις που περιγράφονται παραπάνω δεν βοηθούν στην επίλυση του προβλήματος, επικοινωνήστε με το Εξουσιοδοτημένο Κέντρο Σέρβις (γιατί το φίλτρο της αντλίας αδειάσματος μπορεί να είναι φραγμένο).
<p>Υπάρχει διαρροή νερού στο πάτωμα.</p>	<ul style="list-style-type: none"> • Βεβαιωθείτε ότι οι σύνδεσμοι των σωλήνων νερού είναι καλά σφηνμένοι και ότι δεν υπάρχουν διαρροές νερού. • Βεβαιωθείτε ότι ο σωλήνας παροχής νερού ή/και ο σωλήνας αδειάσματος δεν έχουν υποστεί ζημιά. • Βεβαιωθείτε ότι χρησιμοποιείτε το σωστό απορρυπαντικό και τη σωστή ποσότητά του.
<p>Δεν μπορείτε να ανοίξετε την πόρτα της συσκευής.</p>	<ul style="list-style-type: none"> • Βεβαιωθείτε ότι το πρόγραμμα πλύσης έχει ολοκληρωθεί. • Επιλέξτε το πρόγραμμα αδειάσματος ή συψίματος, εάν υπάρχει νερό στον κάδο.

Πρόβλημα	Πιθανή αντιμετώπιση
Ακούγεται ένας ασυνήθιστος θόρυβος από τη συσκευή.	<ul style="list-style-type: none"> Βεβαιωθείτε ότι η συσκευή είναι οριζοντιωμένη σωστά. Ανατρέξτε στην ενότητα «Οδηγίες εγκατάστασης». Βεβαιωθείτε ότι έχετε αφαιρέσει τα υλικά συσκευασίας ή/και τους πείρους μεταφοράς. Ανατρέξτε στην ενότητα «Οδηγίες εγκατάστασης». Προσθέστε περισσότερα ρούχα στον κάδο. Το φορτίο μπορεί να είναι πολύ μικρό.
Τα αποτελέσματα της πλύσης δεν είναι ικανοποιητικά.	<ul style="list-style-type: none"> Αυξήστε την ποσότητα απορρυπαντικού ή χρησιμοποιήστε κάποιο άλλο. Χρησιμοποιήστε ειδικά προϊόντα για την αφαίρεση των επίμονων λεκέδων πριν από την πλύση των ρούχων. Βεβαιωθείτε ότι έχετε επιλέξει τη σωστή θερμοκρασία. Μειώστε τον όγκο του φορτίου.
Δεν μπορείτε να ρυθμίσετε μια επιλογή.	<ul style="list-style-type: none"> Βεβαιωθείτε ότι πιέζετε μόνο το επιθυμητό κουμπί ή κουμπιά.

Μετά τον έλεγχο, ενεργοποιήστε τη συσκευή. Το πρόγραμμα συνεχίζει από το σημείο στο οποίο διακόπηκε.

Εάν το πρόβλημα εμφανιστεί ξανά, επικοινωνήστε με το Εξουσιοδοτημένο Κέντρο Σέρβις.

Εάν στην οθόνη εμφανίζονται άλλοι κωδικοί σφάλματος. Απενεργοποιήστε και ενεργοποιήστε τη συσκευή. Εάν το πρόβλημα παραμένει, επικοινωνήστε με το κέντρο σέρβις.

ΣΕΡΒΙΣ

Συνιστάται η χρήση μόνο γνήσιων ανταλλακτικών.

Όταν επικοινωνείτε με το Εξουσιοδοτημένο Κέντρο Σέρβις, βεβαιωθείτε ότι έχετε διαθέσιμα αυτά τα στοιχεία. Θα βρείτε αυτές τις πληροφορίες στην πινακίδα τεχνικών χαρακτηριστικών: μοντέλο (Mod.), Κωδ. προϊόντος (Prod.No.), Αριθμός σειράς (Ser.No.).

ΤΕΧΝΙΚΑ ΧΑΡΑΚΤΗΡΙΣΤΙΚΑ

Διάσταση	Πλάτος/ Ύψος/ Βάθος/ Συνολικό βάθος	600 mm/ 850 mm/ 559 mm/ 578 mm
Ηλεκτρική σύνδεση	Τάση Συνολική ισχύς Ασφάλεια Συχνότητα	230 V 2.200 W 10 A 50 Hz
Επίπεδο προστασίας κατά της εισόδου στερεών σωματιδίων και υγρασίας που βεβαιώνεται από το προστατευτικό κάλυμμα, εκτός όπου ο εξοπλισμός χαμηλής τάσης δεν έχει προστασία κατά της υγρασίας		IPX4
Πίεση παροχής νερού	Ελάχιστη Μέγιστη	0,5 bar (0,05 MPa) 8 bar (0,8 MPa)
Παροχή νερού ¹⁾		Κρύο νερό
Μέγιστο φορτίο	Βαμβακερά	8 kg
Κατηγορία ενεργειακής απόδοσης		A+++

1) Συνδέστε τον σωλήνα παροχής νερού σε βρύση παροχής νερού με σπείρωμα 3/4".

ΠΡΟΣΘΕΤΑ ΤΕΧΝΙΚΑ ΧΑΡΑΚΤΗΡΙΣΤΙΚΑ

Λογότυπο μάρκας	ZANUSSI	
Όνομα του εμπορικού αντιπροσώπου	Electrolux Lehel Kft 1142 Βουδαπέστη Erzsébet kir.né útja 87	
Όνομα μοντέλου	ZWF 81243W	
	Μονάδα μέτρησης	
Ενεργειακή κλάση	(σε κλίμακα από A έως D , όπου A - η πιο αποδοτική και D - η λιγότερο αποδοτική)	A+++
Απόδοση πλύσης	(σε κλίμακα από A έως G , όπου A - υψηλή και G - χαμηλή απόδοση)	A
Απόδοση στυψίματος	(σε κλίμακα από A έως G , όπου A - καλύτερη και G - χειρότερη)	B
Υπολειπόμενη υγρασία	%	53
Μέγιστη ταχύτητα στυψίματος	σ.α.λ.	1200
Φορτίο πλύσης	kg	8
Μέση ετήσια κατανάλωση ενέργειας ¹⁾	kWh	190
Μέση ετήσια κατανάλωση νερού ¹⁾	λίτρα	9999
Θόρυβος πλύσης σε κανονικό πρόγραμμα για βαμβακερά στους 60° C	dB/A	58
Θόρυβος στυψίματος σε κανονικό πρόγραμμα για βαμβακερά στους 60° C	dB/A	79

1) Σύμφωνα με το πρότυπο EN60456.

ΠΕΡΙΒΑΛΛΟΝΤΙΚΑ ΘΕΜΑΤΑ

Ανακυκλώστε τα υλικά που φέρουν το σύμβολο

 Τοποθετήστε τα υλικά συσκευασίας σε κατάλληλα δοχεία για ανακύκλωση. Συμβάλετε στην προστασία του περιβάλλοντος και της ανθρώπινης υγείας ανακυκλώνοντας τις άχρηστες ηλεκτρικές και ηλεκτρονικές συσκευές. Μην

απορρίπτετε με τα οικιακά απορρίμματα συσκευές που φέρουν το σύμβολο . Επιστρέψτε το προϊόν στην τοπική σας μονάδα ανακύκλωσης ή επικοινωνήστε με τη δημοτική αρχή.

! BIZTONSÁGI INFORMÁCIÓK

Az üzembe helyezés és használat előtt gondosan olvassa el a mellékelt útmutatót. A nem megfelelő üzembe helyezés vagy használat által okozott károkért nem vállal felelősséget a gyártó. További tájékozódás érdekében tartsa elérhető helyen az útmutatót.

GYERMEKEK ÉS FOGYATÉKKAL ÉLŐ SZEMÉLYEK BIZTONSÁGA

- A készüléket a gyermekek (csak 8 évnél idősebb) és csökkent fizikai, értelmi vagy mentális képességű, illetve megfelelő tapasztalatok és ismeretek híján lévő személyek csak felügyelettel, vagy a készülék biztonságos használatára vonatkozó megfelelő tájékoztatás esetén használhatják.
- Ne hagyja, hogy gyermekek játsszanak a készülékkel.
- 3 évesnél fiatalabb gyermekek kizárólag folyamatos felügyelet mellett tartózkodhatnak a készülék közelében.
- Minden csomagolóanyagot tartson távol a gyermekektől.
- Minden mosószert tartson távol a gyermekektől.
- A gyermekeket és kedvenc háziállatokat tartsa távol a készüléktől, amikor az ajtaja nyitva van.
- Ha rendelkezik gyermekbiztonsági zárral a készülék, akkor célszerű azt bekapcsolni.
- Gyermekek felügyelet nélkül nem végezhetnek tisztítási vagy karbantartási tevékenységet.

ÁLTALÁNOS BIZTONSÁG

- Ne változtassa meg a készülék műszaki jellemzőit.
- Soha ne lépje túl a megengedett legnagyobb töltetet, mely 8 kg tömegű lehet (lásd a „Programtáblázat” című fejezetet).
- Az üzemi víznyomás (minimum és maximum) értékének 0,5 bar (0,05 MPa) és 8 bar (0,8 MPa) között kell lennie.
- Ügyeljen arra, hogy a készülék alsó részén levő szellőzőnyílásokat (ha vannak) a készülék alatti szőnyeg ne zárja el.

- A készülék vízvezetékrendszerre történő csatlakoztatásához használja a mellékelt, új tömlőkészletet. Régi tömlőkészlet nem használható fel újra.
- Ha a hálózati kábel megsérül, azt a gyártónak vagy a márkaszerviznek vagy más hasonlóan képzett személynek kell kicserélnie, nehogy veszélyhelyzet álljon elő.
- Karbantartás előtt kapcsolja ki a készüléket, és húzza ki a hálózati csatlakozódugót a csatlakozóaljzatból.
- A készülék tisztításához ne használjon vízsugarat vagy gőzt.
- A készüléket puha, nedves ruhával tisztítsa. Csak semleges tisztítószert használjon. Ne használjon súrolószert, súrolószivacsot, oldószert vagy fém tárgyat.

BIZTONSÁGI UTASÍTÁSOK

ÜZEMBE HELYEZÉS

- Távolítsa el az összes csomagolást és a szállítási rögzítőcsavarokat.
- Őrizze meg a szállítási rögzítőcsavarokat. Amikor ismét szállítani szeretné a készüléket, a dobját rögzítenie kell.
- Súlyos a készülék, ezért legyen körültekintő a mozgatásakor. Mindig viseljen munkavédelmi kesztyűt.
- Ne helyezzen üzembe, és ne is használjon sérült készüléket.
- Tartsa be a készülékhez mellékelt üzembe helyezési útmutatóban foglaltakat.
- Ne helyezze üzembe a készüléket olyan helyen, ahol a hőmérséklet 0 °C alatt van, vagy ahol ki van téve az időjárásnak.
- Ügyeljen arra, hogy a készülék üzemeltetésének helyén a padló vízszintes, sík, stabil, hőálló és tiszta legyen.
- Gondoskodjon arról, hogy keringeni tudjon a levegő a készülék és a padló között.
- Úgy állítsa be a lábakat, hogy a készülék és a szőnyeg között rendelkezésre álljon a szükséges hely.
- Ne helyezze üzembe a készüléket olyan helyen, ahol az ajtaját nem lehet teljesen kinyitni.

ELEKTROMOS CSATLAKOZTATÁS

- A készüléket kötelező földelni.
- Mindig megfelelően felszerelt, áramütés ellen védett aljzatot használjon.
- Ellenőrizze, hogy az adattáblán szereplő elektromos adatok megfelelnek-e a háztartási

hálózati áram paramétereinek. Amennyiben nem, forduljon szakképzett villanyszerelőhöz.

- Ne használjon hálózati elosztókat és hosszabbító kábeleket.
- Ügyeljen a hálózati csatlakozódugó és a hálózati kábel épségére. Amennyiben a készülék hálózati vezetékét ki kell cserélni, a cserét márkaszervizünknel végeztesse el.
- Csak az üzembe helyezés befejezése után csatlakoztassa a hálózati csatlakozódugót a hálózati csatlakozóaljzatba. Ügyeljen arra, hogy a hálózati dugasz üzembe helyezés után is könnyen elérhető legyen.
- Nedves kézzel ne érintse meg a hálózati kábelt és a csatlakozódugót.
- A készülék csatlakozásának bontására, soha ne a hálózati kábelnél fogva húzza ki a csatlakozódugót. A kábelt mindig a csatlakozódugónál fogva húzza ki.
- Kizárólag az Egyesült Királyságban és Írországban érvényes: A készülék egy 13 amperes hálózati csatlakozódugóval rendelkezik. Ha szükségessé válik a biztosíték cseréje a hálózati csatlakozódugóban, akkor egy 13 amperes ASTA (BS 1362) biztosítékra cserélje.
- A készülék megfelel az EGK irányelveinek.

VÍZHÁLÓZATRA CSATLAKOZTATÁS

- Ügyeljen arra, hogy ne okozzon sérülést a vízcsöveknek.
- Mielőtt új vagy hosszabb idő óta nem használt csövekhez csatlakoztatja a készüléket, addig folyassa a vizet, amíg az teljesen ki nem tisztul.

- A készülék első használata előtt ellenőrizze, hogy nincs-e szivárgás.

HASZNÁLAT



VIGYÁZAT! Személyi sérülés, áramütés, tűz, égési sérülés vagy a készülék károsodásának veszélye áll fenn.

- A készüléket kizárólag háztartási célra használja.
- Tartsa be a mosogatószer csomagolásán feltüntetett utasításokat.
- Ne tegyen gyúlékony anyagot vagy gyúlékony anyaggal szennyezett tárgyat a készülékbe, annak közelébe, illetve annak tetejére.
- Ellenőrizze, hogy minden fémtárgyat eltávolított a ruhákból.

- Ne tegyen a készülék alá edényt azért, hogy az esetleg a készülékből szivárgó vizet összegyűjtse. A használatra javasolt felszerelésekkel kapcsolatban forduljon a márkaszervizhez.
- Ne érintse meg az ajtóüveget egy program működése során. Az üveg forró lehet.

ÁRTALMATLANÍTÁS



VIGYÁZAT! Sérülés- vagy fulladásveszély.

- Bontsa a készülék hálózati csatlakozását.
- Vágja le a hálózati tápkábelt, és helyezze a hulladékba.
- Szerelje le az ajtókilincset, hogy megakadályozza gyermekek és kedvenc állatok készülékben rekedését.

TERMÉKLEÍRÁS

A KÉSZÜLÉK ÁTTEKINTÉSE

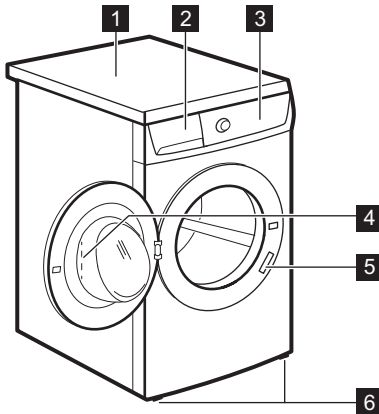

- 1 Munkafelület
- 2 Mosószer-adagoló
- 3 Kezelőpanel
- 4 Ajtófogantyú
- 5 Adattábla
- 6 Készülék szintbe állítására szolgáló lábak

GYERMEKEK BIZTONSÁGA

Segítségével elkerülhető, hogy a gyermekek vagy kisállatok bezáródjanak a dobba.

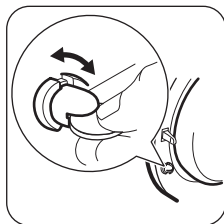

- A zárat bezáráshoz addig fordítsa az óramutató járásával egyező irányba, amíg vízszintes helyzetbe nem kerül a horony. Nem lehet a készülék ajtaját bezárni.
- Az ajtó zárásához addig fordítsa a zárat az óramutató járásával ellentétes irányba, amíg függőleges helyzetbe nem kerül a horony.

RÖGZÍTŐLEMEZ KÉSZLET (4055171146)

Beszerezhető a hivatalos márkakereskedőnél.

Ha a készüléket talapzatra állítja, rögzítse a készüléket a rögzítőlemezekhez.

Figyelmesen olvassa el a tartozékhoz mellékelt használati utasítást.

EGYSZERŰ INDÍTÁS

KEZELŐPANEL ISMERTETÉSE

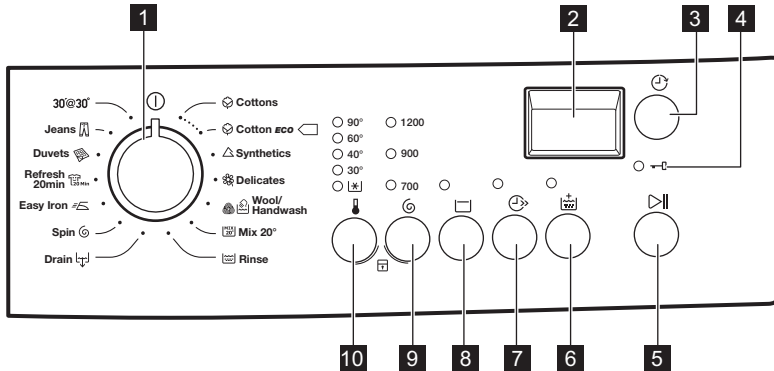

1 Programválasztó gomb

2 Kijelző

3 Késleltetett indítás gomb

4 Ajtó zárva visszajelző

5 Start/Szünet gomb

6 Extra öblítés gomb

7 Szupergyors mosás gomb

8 Öblítés tartás gomb

9 Centrifugálás sebességét mérséklő gomb

10 Hőmérséklet gomb

KIJELZŐ

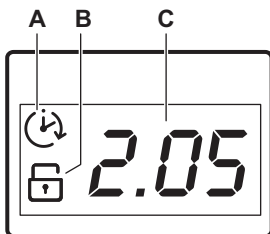













A kijelző a következőket jeleníti meg:

- A)** Késleltetett indítás.
Amikor megnyomja a késleltetett indítás gombot, a kijelzőn megjelenik a késleltetett indítás ideje.
- B)** Gyerekzár visszajelző.
A visszajelző a hozzá tartozó kiegészítő funkció bekapcsolása esetén jelenik meg.
- C)** Ez a terület az alábbiakat jeleníti meg:
- A program ideje.
 - A riasztási kódok.
Ha a készülékben üzemzavar keletkezik, riasztási kódok jelennek meg a kijelzőn. Lásd a „Hibaelhárítás” című részt.
 - Néhány másodpercig az **E r r** üzenet jelenik meg a kijelzőn, ha:
 - Olyan kiegészítő funkciót állított be, mely a programhoz nem áll rendelkezésre.

- Működés közben megváltoztatja a programot.

PROGRAMTÁBLÁZAT

Program Hőmérséklet-tartomány	Maximális töltet Maximális centrifugálási sebesség	Program leírása (Töltet típusa és szennyeződés mértéke)
 Pamut 90°C - Hideg	8 kg 1200 ford./perc	Fehér és színes pamut. Normál vagy enyhe szennyezettség.
 Pamut Eco ¹⁾ 60°C - 40°C	8 kg 1200 ford./perc	Fehér és színtartó pamut. Normál szennyezettség. Az energiafogyasztás csökken, és a mosóprogram ideje meghosszabbodik.
 Műszál 60°C - Hideg	3 kg 1200 ford./perc	Műszálás vagy kevert szál szövetek. Normál szennyezettség.
 Kímélő 40°C - Hideg	3 kg 700 ford./perc	Kényes textil, pl. akril, viszkóz és poliészter. Normál szennyezettség.
 Gyapjú / Kézi mosás 40°C - Hideg	2 kg 1200 ford./perc	Gépben mosható gyapjúhoz, kézzel mosható gyapjúhoz és „kézzel mosható” jelzéssel ellátott kényes szövetekhez.²⁾
 Vegyes 20° 20°C	2 kg 1200 ford./perc	Speciális program mérsékelten szennyezett pamuthoz, műszálás vagy kevert szál szövetekhez. Válassza ezt a programot az energiafogyasztás csökkentéséhez. Ügyeljen arra, hogy a mosószer alacsony hőmérséklethez legyen alkalmas, a megfelelő mosási eredmény érdekében ³⁾ .
 Öblítés	8 kg 1200 f/perc ⁴⁾	A ruhanemű öblítéséhez és centrifugálásához. Minden ruhaanyaghoz.
 Szivattyúzás	8 kg	A víz dobból való leeresztéséhez. Minden ruhaanyaghoz.
 Centrifugálás	8 kg 1200 ford./perc	A ruhanemű centrifugálásához és a víz dobból való leeresztéséhez. Minden ruhaanyaghoz.
 Vasalás- könnyítés 60°C - Hideg	1 kg 900 ford./perc	Műszálás szövetek, amelyek mosása kímélő módon történik. Normál és enyhe szennyezettség. ⁵⁾
 Frissítés 20 perc 30°C	1 kg 900 ford./perc	Műszálás és kényes ruhaneműk. Enyhén szennyezett vagy felfrissítendő ruhaneműk.
 Takaró 40°C - 30°C	3 kg 700 ford./perc	Mosási program egy műszálás takaróhoz, paplanhoz, ágyterítőhöz stb.

Program Hőmérséklet-tartomány	Maximális töltet Maximális centrifugálási sebesség	Program leírása (Töltet típusa és szennyeződés mértéke)
 Farmer 60°C - Hideg	3 kg 1200 ford./perc	Pamutvászon és jersey ruhanemű. Sötét színű darabokhoz is.
30'@ 30° 30°C	3 kg 700 ford./perc	Rövid ciklus enyhén szennyezett vagy csupán felfrissítendő pamut és műszálás darabokhoz.















1) **Standard programok az energiacímke fogyasztási értékei számára.** A 1061/2010 sz. jogszabály értelmében ezek a programok a «Normál 60 °C-os pamut programnak» és a «Normál 40 °C-os pamut programnak» felelnek meg. Ezek a leghatékonyabb programok a normál szennyezettségű pamut ruhák mosásához, ami a vízfelhasználást és az energiafogyasztást illeti.











A mosási fázis tényleges vízhőmérséklete eltérhet a megadott program-hőmérséklettől.

- 2) A ciklus közben a dob kis sebességen forog a kíméletes mosás érdekében. Úgy tűnhet, hogy a dob nem forog, vagy nem megfelelően forog. Ez a készülék normális viselkedése.
- 3) A készülék lefuttat egy rövid melegítési fázist, ha a víz hőmérséklete 20 °C-nál alacsonyabb. A készülék a „hideg” hőmérsékletbeállítást jeleníti meg.
- 4) Az alapértelmezett centrifugálási sebesség 700 f/perc.
- 5) A ruhanemű gyűrődésének csökkentése érdekében ez a ciklus szabályozza a víz hőmérsékletét, valamint kímélő mosást és centrifugálást végez. Ekkor a mosógép további öblítéseket végez.

Programfunkciók összeegyeztethetősége

Program					
	■	■	■	■	■
	■	■		■	■
	■	■	■	■	■
		■	■	■	■
	■	■			■
	■	■		■	■
	■	■		■	■
					■
	■				■
	■	■		■	■

Program					
 20 Min	■				■
					■
	■	■			■
30'@ 30°					■

1) Ha ezt a kiegészítő funkciót választja, azt ajánljuk, hogy csökkentse a töltet mennyiségét. Továbbra is megtarthatja a teljes töltetet, de a mosási hatékonyság mérséklődik. Javasolt töltet: pamut: 4 kg, műszál és kényes szövetek: 1,5 kg.

FOGYASZTÁSI ÉRTÉKEK



A címkén szereplő adatok tájékoztató jellegűek. Az értékek különböző okok miatt változhatnak, pl. a ruhanemű jellege és mennyisége, a víz és a környezeti hőmérséklet függvényében.

Programok	Töltet (kg)	Energiafogyasztás (kWh)	Vízfogyasztás (liter)	Program hozzávetőleges időtartama (perc)	Fennmaradó nedvességtartalom (%) ¹⁾
Pamut 60 °C	8	1,35	70	159	53
Pamut 40 °C	8	0,87	69	158	53
Műszál 40 °C	3	0,60	56	103	35
Kímélő 40 °C	3	0,55	59	81	35
Gyapjú / Kézi mosás 30 °C	2	0,30	53	57	30
Szabványos pamut program					
Szabványos pamut 60 °C	8	0,96	52	244	53
Szabványos pamut 60 °C	4	0,73	40	210	53
Szabványos pamut 40 °C	4	0,62	41	196	53

1) A centrifugálási fázis végén.

Kikapcsolt állapotban (W)	Bekapcsolva hagyva (W)
0,48	0,48

A fenti táblázatban szereplő adatok megfelelnek az EU 2009/125/EC számú bizottsági rendelkezésének, mely a 1015/2010 számú irányelvet teljesíti.

KIEGÉSZÍTŐ FUNKCIÓK

HŐMÉRSÉKLET

Ezzel a kiegészítő funkcióval módosítható az alapértelmezett hőmérséklet.

 visszajelző = hideg víz.

Megjelenik a beállított hőmérséklet visszajelzője.

CENTRIFUGÁLÁS

Ezzel a kiegészítő funkcióval módosítható az alapértelmezett centrifugálási sebesség.

Megjelenik a beállított sebesség visszajelzője.

ÖBLÍTÉS TARTÁS

Ezzel a kiegészítő funkcióval megelőzheti a ruhanemű gyűrődését.

A megfelelő visszajelző világítani kezd.



A program befejeztével a víz a dobban marad. A víz leeresztéséhez olvassa el a „Mután a program véget ért” című részt.

SZUPERGYORS



Nyomja meg a gombot a program időtartamának csökkentéséhez.

Ezt a kiegészítő funkciót enyhén szennyezett vagy felfrissítendő darabok esetén válassza.

BEÁLLÍTÁSOK

GYEREKZÁR

Ezzel a kiegészítő funkcióval megakadályozhatja a gyermekeket abban, hogy játsszanak a kezelőpanellel.

- A kiegészítő funkció **be/kikapcsolásához** egyidejűleg addig tartsa megnyomva a  és  gombot, amíg a  visszajelző **világítani nem kezd/el nem alszik**.

Bekapcsolhatja a kiegészítő funkciót:

A megfelelő visszajelző világítani kezd.

EXTRA ÖBLÍTÉS

Ezzel a kiegészítő funkcióval további öblítési szakaszokat adhat a mosási programhoz.

Olyan személyek esetében használja ezt a kiegészítő funkciót, akik allergiások a mosószerekre, valamint olyan helyeken, ahol lágú a víz.

A megfelelő visszajelző világítani kezd.

KÉSLELTETETT INDÍTÁS



Ezzel a funkcióval a program kezdetét 30 perc és 20 óra közötti időtartammal késleltetheti.

A kijelzőn a funkcióhoz tartozó jelzőfény jelenik meg.

AJTÓ ZÁRVA VISSZAJELZŐ

A  visszajelző mutatja meg, hogy az ajtó mikor nyitható:



- Világít a visszajelző: az ajtó nem nyitható.
- A visszajelző villog: néhány perc múlva ki lehet nyitni az ajtót.
- Nem világít a visszajelző: az ajtó nyitható.

- A  gomb megnyomása után: a kiegészítő funkciók és a programválasztó gomb zárolódnak.
- A  gomb megnyomása előtt: a készülék nem indítható.

HANGJELZÉSEK

Hangjelzések hallhatóak, amikor:

- A program befejeződik.
- A készülékben hiba lépett fel.

A hangjelzések **ki-/bekapcsolásához** egyidejűleg 6 másodpercre nyomja meg a  és a  gombot.



Ha kikapcsolja a hangjelzéseket, azok csak akkor működnek, amikor a készülék működésében hiba lép fel.

EXTRA ÖBLÍTÉS

A kiegészítő funkció mindig egy további öblítést eredményez egy új program beállításakor.

AZ ELSŐ HASZNÁLAT ELŐTT

1. Öntsön egy kevés mosószert a mosószerszadagoló mosási rekeszébe.
2. Állítsa be és ruhák nélkül indítson el egy pamut mosására szolgáló programot a legmagasabb hőmérsékleten.

Ez minden szennyeződést eltávolít a dobból és a tartályból.

NAPI HASZNÁLAT



VIGYÁZAT! Olvassa el a „Biztonság” című fejezetet.

A MOSNIVALÓ BETÖLTÉSE

Nyissa ki a vízcapot. Csatlakoztassa a dugaszt a hálózati aljzatba.

1. Húzza meg az ajtófogantyút a készülék ajtajának kinyitásához.
2. Helyezze a mosandó darabokat egyenként a dobba.
3. Rázza meg a darabokat, mielőtt a készülékbe helyezi őket.

Ügyeljen arra, hogy ne tegyen túl sok mosandó holmit a dobba. Tekintse meg a „Programtáblázatban” ismertetett maximális tölteteket.

4. Csukja be az ajtót.

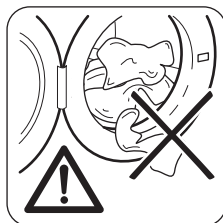

FIGYELMEZTETÉS!

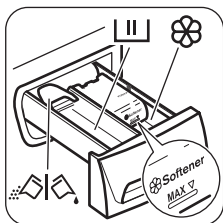

Győződjön meg arról, hogy az ajtó és a vízzáró szigetelés közé nem szorult-e be ruha. Ellenkező esetben mosás közben víz szívároghat ki, vagy tönkremehet a ruha.

MOSÓSZEREK ÉS ADALÉKOK HASZNÁLATA



1. Mérje ki a mosó- és az öblítőszeret.
2. Helyezze a mosó- és az öblítőszeret a megfelelő rekeszekbe.
3. Gondosan zárja be a mosószerszadagolót.

MOSÓSZER-ADAGOLÓ REKESZEK

	<p>Mosási szakasz mosószert-adagolója. Ha folyékony mosószert használ, akkor közvetlenül a program indítása előtt töltsse be azt.</p>
	<p>Rekesz a folyékony adalékok (öblítőszer, keményítő) számára.</p> <p>FIGYELMEZTETÉS! Ne lépje túl a MAX szintet.</p>
	<p>A por állagú vagy folyékony mosószert kiválasztására szolgáló terelőlap.</p>

FOLYÉKONY MOSÓSZER VAGY MOSÓPOR ESETÉN

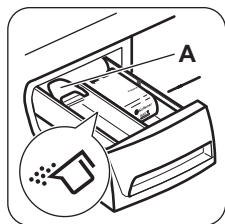

A terelőlap alaphelyzete **A** (por állagú mosószert).

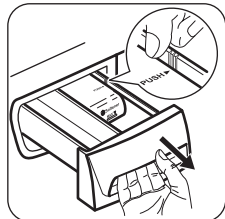

Folyékony mosószert használata:

1. Vegye ki a mosószert-adagoló fiókot. A fiók kivételének megkönnyítése érdekében nyomja kifelé a fiók szélét a nyíllal (PUSH) jelzett helyen.

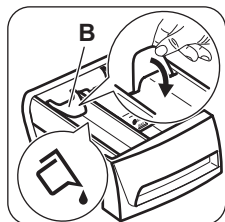

2. Állítsa **B** helyzetbe a terelőlapot.
3. Tegye vissza a fülkéjébe az adagoló fiókot.



Folyékony mosószert használatakor:

- Ne használjon kocsonyás állagú vagy sűrű folyékony mosószereket.
- Ne helyezzen a készülékbe 120 ml-nél nagyobb mennyiségű folyékony mosószert.
- Ne állítsa be a késleltetett indítás funkciót.

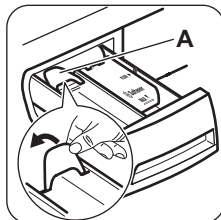

Amikor a terelőlap **B** helyzetben van, és mosóporthoz szeretne használni:

1. Vegye ki a mosószert-adagoló fiókot.
2. Állítsa **A** helyzetbe a terelőlapot.
3. Tegye vissza a fülkéjébe az adagoló fiókot.

PROGRAM KIVÁLASZTÁSA



1. Fordítsa el a programválasztó gombot a készülék bekapcsolásához, majd állítsa be a programot:
 - A gomb  visszajelzője villog.
 - A kijelző a program időtartamát mutatja.
2. Szükség esetén módosítsa a hőmérsékletet és a centrifugálási sebességet, vagy adjon hozzá további kiegészítő funkciókat. Ha elindít egy kiegészítő funkciót, annak visszajelzője megjelenik.



Amennyiben valamit helytelenül állított be, a kijelzőn a(z)  üzenet jelenik meg.

EGY PROGRAM KÉSLELTETETT INDÍTÁS NÉLKÜLI INDÍTÁSA



Nyomja meg a  gombot.

- A  gomb visszajelzőjének villogása megszűnik, és folyamatosan világítani kezd.
- A program elindul, az ajtózár bekapcsol, és világít a  visszajelző.
- A program elindul, és az ajtó reteszeli.
- A program hátralevő időtartama egy perces lépésekben csökken.







A leeresztő szivattyú egy rövid időre bekapcsolhat a mosási ciklus kezdetén.





A PROGRAM KÉSELTETETT INDÍTÁS KIEGÉSZÍTŐ FUNKCIÓVAL TÖRTÉNŐ INDÍTÁSA

1. Annyiszor nyomja meg a  gombot, amíg a kijelzőn a beállítandó késleltetési idő meg nem jelenik. A késleltetett indítás visszajelző bekapcsol.
2. Nyomja meg a  gombot:
 - Az ajtó zárva van, és világít a  visszajelző.
 - A készülék megkezdi a visszaszámlálást.
 - Amikor a visszaszámlálás befejeződött, automatikusan megkezdődik a program végrehajtása.





A  kiegészítő funkció a  gomb megnyomása előtt módosítható vagy törölhető. A  gomb megnyomása után a  kiegészítő funkció csak törölhető.

A  kiegészítő funkció törlése:

- a. A  gomb megnyomásával állítsa szünet üzemmódba a készüléket. A  gomb visszajelzője villog.
- b. Addig nyomja meg többször a  gombot, míg a  meg nem jelenik a kijelzőn.
A program azonnali elindításához nyomja meg ismét a  gombot.

A PROGRAM MEGSZAKÍTÁSA ÉS A KIEGÉSZÍTŐ FUNKCIÓK MÓDOSÍTÁSA

Csak néhány kiegészítő funkciót módosíthat a működése megkezdése előtt.

1. Nyomja meg a  gombot.
A jelzőfény villog.
2. Módosítsa a kiegészítő funkciókat.
3. Nyomja meg ismét a  gombot.
A program folytatódik.



FOLYAMATBAN LEVŐ PROGRAM TÖRLÉSE

1. Az aktív program törléséhez és a készülék kikapcsolásához fordítsa a programválasztó gombot  állásba.
2. A készülék bekapcsolásához újra fordítsa el a programválasztó gombot. Most új mosási programot állíthat be.



Új program indítása előtt a készülék leeresztheti a vizet. Ebben az esetben ellenőrizze, hogy továbbra is van-e mosószer a mosószer-adagoló rekeszben, és ha nincs, töltsze fel ismét mosószerrel.





AZ AJTÓ KINYITÁSA

Amikor egy program vagy a  funkció aktív, a készülék ajtaja zárva van. Világít a  visszajelző.







FIGYELMEZTETÉS! Ha a hőmérséklet vagy a dobban lévő víz szintje túl magas, és a dob még forog, nem nyithatja ki a készülék ajtaját.

A készülék ajtajának kinyitása a program első percei alatt, vagy amikor a  működik:

1. A  gomb megnyomásával szüneteltesse a készülék működését.
2. Várjon, amíg a  visszajelző kialszik.
3. A készülék ajtaja kinyitható.
4. Csukja be az ajtót, majd érintse meg ismét a  gombot. Folytatódik a program (vagy a  funkció) végrehajtása.

MIUTÁN A PROGRAM VÉGET ÉRT

- A készülék automatikusan leáll.
- Egy hangjelzés hallható (ha engedélyezve van).
- A kijelzőn világítani kezd a  visszajelző.
- Kialszik a  gomb visszajelzője.
- Eltűnik az ajtózár  visszajelző.
A készülék kikapcsolásához fordítsa el a programválasztó gombot  állásba.
- A készülék ajtaja kinyitható.
- Szedje ki a ruhaneműt a dobból. Ellenőrizze, hogy a dob üres-e.
- Zárja el a vízcsapot.
- Hagyja egy ideig nyitva az ajtót és a mosószer-adagoló rekeszt, hogy elkerülje a penész vagy kellemetlen szagok keletkezését.

A mosási program véget ért, de még mindig víz van a dobben:

- Rendszeresen forog a dob, hogy megakadályozza a ruhák gyűrődését.
- A  visszajelző emlékeztetésül égve marad, hogy engedje le a vizet.

- Világít az ajtózárt visszajelző. A gomb visszajelzője kialszik. Zárva marad az ajtó.
- Az ajtó kinyitásához le kell a vizet engednie.

A víz leeresztése:

1. A víz leeresztése.
 - Állítsa be a vagy programot.
 - Nyomja meg a gombot. A készülék leereszti a vizet és centrifugál.
2. A program befejezése után kialszik az ajtózárt visszajelző, és kinyithatja az ajtót.
3. A készülék kikapcsolásához fordítsa el a programválasztó gombot állásba.

KÉSZENLÉT

Ha nem kapcsolja ki a készüléket, akkor az a program lejártá után néhány perccel készenléti állapotba lép. Készenléti állapotban a készülék kevesebb energiát fogyaszt:

- Minden jelzőfény és a kijelző kialszik.
- Lassan villog a Start gomb visszajelzője.

A gombok egyikét megnyomva kapcsolja ki a készenléti állapotot.

HASZNOS TANÁCSOK ÉS JAVASLATOK

A RUHA TÖLTET

- A következők szerint válogassa szét a ruhákat: fehér, színes, műszálás, kényes és gyapjúruhák.
- Tartsa be a mosási útmutatásokat, melyek a ruhák kezelési címkéin találhatóak.
- Ne mosson együtt fehér és színes darabokat.
- Egyes színes darabok elszíneződhetnek az első mosásnál. Célszerű az első mosásnál külön mosni a darabokat.
- Gombolja be a párnahuzatokat, húzza össze a cipzárokat, kapcsolja be a kapcsokat és patentokat. Kösse össze az öveket.
- Ūrítse ki a zsebeket, és fordítsa ki a darabokat.
- Fordítsa ki a többrétegű anyagokat, gyapjút és festett ábrákkal ellátott darabokat.
- Távolítsa el a makacs szennyeződéseket.
- Különleges mosószerrel mossa az erősen szennyeződéseket.
- Legyen körültekintő a függönyök esetében. Vegye ki az akasztókat vagy tegye mosózsákba vagy párnahuzatba a függönyöket.
- Ne mossa a készülékben a nem szegett vagy szakadt ruhadarabokat. Használjon mosózsákot a kis és/vagy kényes darabok mosására (pl.: merevített melltartók, övek, harisnyanadrágok stb.).
- Centrifugálási fázisban egyensúlyi problémákat okozhat egy nagyon kicsi darab. Ilyen esetben kézzel rendezze el a tartályban a darabokat, majd indítsa újra a centrifugálási fázist.

MAKACS SZENNYEZŐDÉSEK

Egyes szennyeződések esetében nem elegendő a víz és a mosószer.

Célszerű az ilyen szennyeződéseket a darab készülékbe tétele előtt eltávolítani.

Különleges feltöltővitők állnak rendelkezésre. Azt a különleges feltöltővitőt használja, mely megfelel a folt és az anyag jellegének.

MOSÓSZEREK ÉS ADALÉKANYAGOK

- Csak mosógépek számára készült mosószereket és adalékokat használjon:
 - univerzális, valamennyi anyagtipushoz való mosópor;
 - valomtextil (max. 40 °C-os) és gyapjú mosásához való mosópor;
 - valamennyi anyagfajtához, elsősorban az alacsony hőfokú (max. 60 °C-os) programokhoz való folyékony mosószerek, illetve a csak gyapjú mosására szolgáló speciális mosószerek.
- Ne keverje a különböző fajtájú mosószereket.
- A környezet védelme érdekében ne használjon a szükségesnél több mosószert.
- Mindig tartsa be a mosószertermékek csomagolásán található útmutatásokat.
- Az anyag fajtájának és színének, a program hőmérsékletének és a szennyezettség mértékének megfelelő termékeket használja.
- Ha a készüléke nem rendelkezik terelőlapos mosószert-adagolóval, akkor adagológolyóba öntse a folyékony mosószereket (a golyót a mosószert gyártója mellékeli).

KÖRNYEZETVÉDELMI TANÁCSOK

- Előmosási fázis nélkül tegye be a normál szennyezettségű ruhákat mosáshoz.
- Mindig maximális ruhatöltettel indítson egy mosóprogramot.

- Szükség esetén használjon feltöltávolítót, amikor alacsony hőmérsékletű programot állít be.
- Megfelelő mennyiségű mosószer használatához ellenőrizze háztartási vízhálózatában lévő víz keménységét.

VÍZKEMÉNYSÉG

Ha nagy vagy közepes a vízkeménység a körzetében, akkor célszerű vízlágyítót használni

a mosógépekben. Olyan körzetekben, ahol alacsony a vízkeménység nem szüksége vízlágyító használata.

A körzetében lévő vízkeménység megérdeklődéséhez a helyi vízellátó vállalathoz forduljon.

Megfelelő mennyiségű vízlágyítót alkalmazzon. Mindig tartsa be a termék csomagolásán található útmutatásokat.

ÁPOLÁS ÉS TISZTÍTÁS



VIGYÁZAT! Olvassa el a „Biztonság” című fejezetet.

KÜLSŐ TISZTÍTÁS

Csak szappannal és meleg vízzel tisztítsa a készüléket. Hagyjon minden felületet megszáradni.



FIGYELMEZTETÉS! Ne használjon alkoholt, oldószereket vagy vegyszereket.

VÍZKÖTELENÍTÉS

Ha nagy vagy közepes a vízkeménység a körzetében, akkor célszerű vízkötelenítőt használni a mosógépekben.

Rendszeresen ellenőrizze a dobot, hogy megakadályozza vízkő- és rozsdarészecskék képződését.

Csak mosógéphez való termékeket használjon a rozsdarészecskék eltávolítására. Ezt a ruhamosástól külön végezze.



Mindig tartsa be a termék csomagolásán található útmutatásokat.

KARBANTARTÁSI MOSÁS

Az alacsony hőmérsékletű programok használata esetén előfordulhat, hogy mosószer marad a dobben. Rendszeresen végezzen karbantartási mosást. Ezt a következőképp végezze:

- Szedje ki a ruhaneműt a dobból.
- Egy kevés mosószerrel, maximális hőmérsékleten, pamut mosására szolgáló, rövid programot használjon.

AZ AJTÓ TÖMÍTÉSE

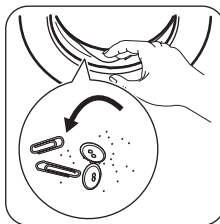

Rendszeresen ellenőrizze a tömítést, és mindig idegen tárgyat távolítsa el a belső részből.

A MOSÓSZER-ADAGOLÓ TISZTÍTÁSA

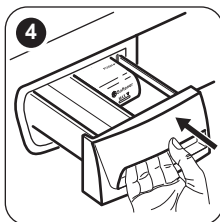
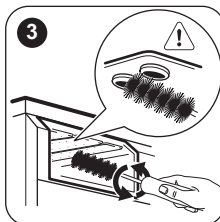
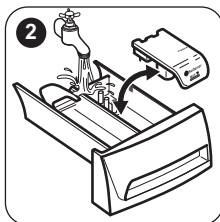
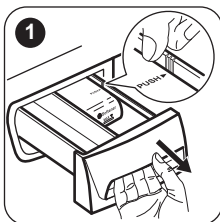

A BEFOLYÓCSŐ ÉS A SZELEPSZŰRŐ TISZTÍTÁSA

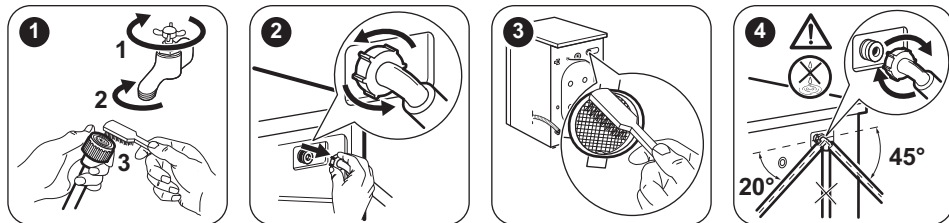

FAGYVESZÉLY

Ha olyan helyen van a készülék elhelyezve, ahol 0 °C alatt lehet a hőmérséklet, akkor engedje ki a megmaradt vizet a befolyócsőből és a leeresztó szivattyúból.

i Tegye ezt akkor is, amikor vízleeresztést szeretne végezni.

1. Húzza ki a hálózati csatlakozódugót a konnektorból.
2. Szerelje le a befolyócsövet.
3. Szerelje le a kifolyócsövet a hátsó tartóról, és akassza ki a mosdókagylóból vagy szifonból.
4. A befolyó- és kifolyócső végét helyezze egy edénybe. Hagyja, hogy a csövekből kifolyjon a víz.

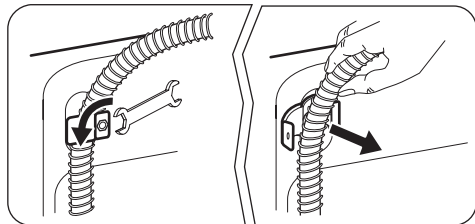

5. Amikor már nem folyik ki több víz a csövekből, akkor szerelje ismét vissza a befolyó- és kifolyócsövet.



VIGYÁZAT! Ellenőrizze, hogy magasabb-e 0 °C-nál a hőmérséklet, mielőtt ismét használja a készüléket. A gyártó nem felelős az alacsony hőmérsékletek miatt keletkező károkért.

HIBAELHÁRÍTÁS



VIGYÁZAT! Olvassa el a „Biztonság” című fejezetet.

BEVEZETÉS

A készülék nem indul el, vagy működés közben leáll.

Először próbálja meg kiküszöbölni a problémát (lásd a táblázatot). Ha nem sikerül, forduljon a márkaszervizhez.

Egyes problémák esetén hangjelzések hallhatóak, és riasztási kód jelenik meg a kijelzőn:

- **E10** - A készülék nem tölti be megfelelően a vizet.
- **E20** - A készülék nem ereszt le a vizet.
- **E40** - A készülék ajtaja nyitva van, vagy nem megfelelően van bezárva. Kérjük, ellenőrizze az ajtót.
- **E40** - A hálózati feszültség ingadozik. Várja meg, hogy a feszültség ingadozás megszűnjön.



VIGYÁZAT! Mielőtt ellenőrizné, kapcsolja ki a készüléket.

LEHETSÉGES MEGHIBÁSODÁSOK

Jelenség	Lehetséges megoldás
A program nem indul el.	<ul style="list-style-type: none"> • Ügyeljen arra, hogy a villásdugó be legyen dugva a hálózati aljzatba. • Ellenőrizze, hogy a készülék ajtaja be van-e csukva. • Ellenőrizze, hogy nem oldott-e ki valamelyik biztosíték a biztosítékdobozban. • Ellenőrizze, hogy megnyomta-e az Indítás/Szünet gombot. • Ha késleltetett indítás van beállítva, törölje azt, vagy várja meg a visszaszámlálás befejeződését. • Kapcsolja ki a Gyerekzár funkciót, ha az be van kapcsolva (ha van).
A készülék nem tölti be megfelelően a vizet.	<ul style="list-style-type: none"> • Ellenőrizze, hogy nyitva van-e a vízcsap. • Ellenőrizze, hogy a hálózati víznyomás nem túl alacsony-e. Ezzel kapcsolatban kérjen tájékoztatást a helyi vízműtől. • Ellenőrizze, hogy a vízcsap nincs-e eltömődve. • Ellenőrizze, hogy a vízbefolyó-tömlőben és a szelepből található szűrők egyike nincs-e eltömődve. Nézze meg az „Ápolás és tisztítás” című részt. • Ellenőrizze, hogy a vízbefolyó-tömlő nincs-e megcsavarodva vagy megtörve. • Ellenőrizze, hogy megfelelő-e a befolyócső csatlakoztatása. • Ellenőrizze, hogy megfelelő helyzetben van-e a kifolyócső. Lehetséges, hogy kifolyócső túl alacsonyan helyezkedik el.
A készülék nem engedi ki a vizet.	<ul style="list-style-type: none"> • Ellenőrizze, hogy a szifon nincs-e eltömődve. • Ellenőrizze, hogy a kifolyócső nincs-e megcsavarodva vagy megtörve. • Ellenőrizze, hogy megfelelő-e a kifolyócső csatlakoztatása. • Állítsa be a szivattyúzás programot, ha szivattyúzás nélküli programot állított be. • Állítsa be a szivattyúzás programot, ha olyan funkciót állított be, melynek végén a víz a dobban marad. • Amennyiben a fenti megoldások nem vezetnek eredményre, forduljon a márkaszervizhez (mivel a leeresztő szivattyú szűrője tömődhetett el).
A centrifugálási szakasz nem működik, vagy a mosási ciklus szokatlanul sokáig tart.	<ul style="list-style-type: none"> • Indítsa el a centrifugálási programot. • Ilyen esetben kézzel rendezze el a dobban a darabokat, majd indítsa újra a centrifugálási szakaszt. Ezt a jelenséget kiegyensúlyozási hiba is kiválthatja. • Amennyiben a fenti megoldások nem vezetnek eredményre, forduljon a márkaszervizhez (mivel a leeresztő szivattyú szűrője tömődhetett el).
Víz van a padlón.	<ul style="list-style-type: none"> • Ellenőrizze, hogy a vízcsövek vízcsatlakozásai szorosan meg vannak-e húzva, és nincs-e vízszivárgás. • Ellenőrizze, hogy nincsenek-e sérülések a víz befolyó- és/vagy kifolyócsövén. • Ellenőrizze, hogy a megfelelő minőségű és mennyiségű mosószert használja-e.

Jelenség	Lehetséges megoldás
Nem lehet kinyitni a készülék ajtaját.	<ul style="list-style-type: none"> Ellenőrizze, hogy a mosási program befejeződött-e. Állítsa be a szivattyúzás vagy centrifugálás programot, ha víz van a dobben.
A készülékből szokatlan zajok hallatszanak.	<ul style="list-style-type: none"> Ellenőrizze, hogy megfelelő-e a készülék vízszintezése. Olvassa el az „Üzembe helyezési utasítás” című részt. Ellenőrizze, hogy eltávolította-e a csomagolást és/vagy a szállítási rögzítőcsavarokat. Olvassa el az „Üzembe helyezési utasítás” című részt. Tegyen több ruhát a doba. Lehetséges, hogy a töltet túl kicsi.
Nem kielégítő a mosás eredménye.	<ul style="list-style-type: none"> Növelje a mosószert mennyiségét, vagy használjon másikat. A ruhák mosása előtt használjon speciális tisztítószereket a macacszennyeződések eltávolítására. Ellenőrizze, hogy megfelelő hőmérsékletet állított-e be. Csökkentse a töltetet.
Nem lehet beállítani egy kiegészítő funkciót.	<ul style="list-style-type: none"> Ügyeljen arra, hogy csak a szükséges gombot/gombokat nyomja meg.

Ellenőrzés után kapcsolja be a készüléket. A program a megszakítási ponttól folytatódik.

Ha a probléma ismét jelentkezik, akkor forduljon a márkaszervizhez.

Ha a kijelző a fentiekől eltérő riasztási kódot mutat. Kapcsolja ki majd be a készüléket. Ha a probléma továbbra is fennáll, akkor forduljon a márkaszervizhez.

SZERVIZ

Javasoljuk, hogy csak eredeti tartalékalkatrészeket használjon.

Ha készülékével a márkaszervizhez fordul, legyenek kéznél az alábbi adatok. Az információk az adattáblán találhatóak: típus (Mod.), termékszám (Prod.No.), sorozatszám (Ser.No.).

MŰSZAKI ADATOK

Méretek	Szélesség / magasság / mélység / teljes mélység	600 mm/ 850 mm/ 559 mm/ 578 mm
Elektromos csatlakoztatás	Feszültség Összteljesítmény Biztosíték Frekvencia	230 V 2200 W 10 A 50 Hz
A szilárd részecskék és nedvesség bejutása elleni védelmet a védőburkolat biztosítja, kivéve ahol az alacsony feszültségű részeket nem védi ez burkolat		IPX4
Hálózati víznyomás	Minimum Maximum	0,5 bar (0,05 MPa) 8 bar (0,8 MPa)
Vízellátás ¹⁾		Hideg víz
Maximális töltet	Pamut	8 kg
Energiahatékonysági osztály		A+++
Centrifugálási sebesség	Maximum	1200 ford./perc



1) Csatlakoztassa a vízbefolyó-tömlőt egy 3/4"-os csavarmenetes csaphoz.

KIEGÉSZÍTŐ MŰSZAKI ADATOK

Márkajelzés (logó)	ZANUSSI	
Forgalmazó neve	Electrolux Lehel Kft 1142 Budapest Erzsébet királyné útja 87	
A készülék azonosító jele	ZWF 81243W	
	Mértékegység	
Energiaosztály	(az A és D közötti skálán, ahol az „A” a leghatékonyabb és „D” a legkevésbé hatékony)	A+++
Mosási hatékonyság	(az A és G közötti skálán, ahol „A” a legnagyobb és „G” a legkisebb teljesítményt jelenti)	A
Centrifugálási hatékonyság	(az A és G közötti skálán, ahol „A” a leghatékonyabb, és „G” a legkevésbé hatékony)	B
Maradék nedvesség	%	53
Maximális centrifugálási sebesség	ford./perc	1200
Mosási töltet	kg	8
Átlagos éves energiafogyasztás ¹⁾	kWh	190
Átlagos éves vízfogyasztás ¹⁾	liter	9999
Mosóprogram zajszintje normál, 60 °C-os pamut program esetében	dB/A	58
Centrifuga zajszintje normál, 60 °C-os pamut program esetében	dB/A	79

1) Az EN60456 szabványnak megfelel.

KÖRNYEZETVÉDELMI TUDNIVALÓK

A  következő jelzéssel ellátott anyagokat hasznosítsa újra. Újrahasznosításhoz tegye a megfelelő konténerekbe a csomagolást. Járuljon hozzá környezetünk és egészségünk védelméhez, és hasznosítsa újra az elektromos és elektronikus hulladékot. A  tiltó

szimbólummal ellátott készüléket ne dobja a háztartási hulladék közé. Juttassa el a készüléket a helyi újrahasznosító telepre, vagy lépjen kapcsolatba a hulladékkezelésért felelős hivatallal.

! INFORMAȚII PRIVIND SIGURANȚA

Înainte de instalarea și de utilizarea aparatului, citiți cu atenție instrucțiunile furnizate. Producătorul nu este responsabil dacă instalarea și utilizarea incorectă a aparatului provoacă vătămări și daune. Păstrați întotdeauna instrucțiunile împreună cu aparatul pentru consultare ulterioară.

SIGURANȚA COPIILOR ȘI A PERSOANELOR VULNERABILE

- Acest aparat poate fi utilizat de copiii cu vârsta mai mare de 8 ani, de persoanele cu capacități fizice, senzoriale sau mentale reduse sau de persoanele fără cunoștințe sau experiență doar sub supraveghere sau după o scurtă instruire care să le ofere informațiile necesare despre utilizarea sigură a aparatului și să le permită să înțeleagă pericolele la care se expun.
- Nu lăsați copiii să se joace cu aparatul.
- Copiii cu vârsta mai mică de 3 ani nu trebuie lăsați să se apropie de aparat dacă nu sunt supravegheați permanent.
- Nu lăsați ambalajul produsului la îndemâna copiilor.
- Nu lăsați detergenții la îndemâna copiilor.
- Nu lăsați copiii și animalele să se apropie de ușa aparatului când aceasta este deschisă.
- Dacă aparatul are un dispozitiv de siguranță pentru copii, vă recomandăm să-l activați.
- Curățarea și întreținerea curentă nu trebuie efectuate de copii nesupravegheați.

ASPECTE GENERALE PRIVIND SIGURANȚA

- Nu modificați specificațiile acestui aparat.
- Respectați volumul maxim de încărcare de 8 kg (consultați capitolul "Tabelul de programe").
- Presiunea de funcționare a apei (minimă și maximă) trebuie să fie între 0,5 bar (0,05 MPa) și 8 bar (0,8 MPa).
- Fantele de aerisire din bază (dacă este cazul) nu trebuie să fie blocate de covoare.

- Aparatul va fi conectat la rețeaua de apă folosind noile furtunuri furnizate. Furtunurile vechi nu trebuie reutilizate.
- În cazul în care cablul de alimentare este deteriorat, trebuie înlocuit de producător, de centrul autorizat de service al acestuia sau de persoane cu o calificare similară pentru a se evita orice pericol.
- Înainte de a efectua operațiile de întreținere, dezactivați aparatul și scoateți ștecherul din priză.
- Nu folosiți apă pulverizată și abur pentru curățarea aparatului.
- Curățați aparatul cu o lavetă moale, umedă. Utilizați numai detergenți neutri. Nu folosiți produse abrazive, bureți abrazivi, solvenți sau obiecte metalice.

INSTRUCȚIUNI PRIVIND SIGURANȚA

INSTALAREA

- Scoateți toate materialele folosite la ambalare și buloanele de transport.
- Păstrați buloanele de transport. Atunci când mutați din nou aparatul trebuie să blocați tamburul.
- Procedați cu atenție sporită atunci când mutați aparatul deoarece acesta este greu. Purtați întotdeauna mănuși de protecție.
- Dacă aparatul este deteriorat, nu îl instalați sau utilizați.
- Respectați instrucțiunile de instalare furnizate împreună cu aparatul.
- Nu instalați sau utilizați aparatul în locuri în care temperatura este sub 0°C sau direct expus intemperiei.
- Aparatul se va instala doar pe o podea dreaptă, stabilă, rezistentă la căldură și curată.
- Asigurați circulația aerului între aparat și podea.
- Pentru a obține spațiul necesar între aparat și mochetă reglați picioarele acestuia.
- Nu instalați aparatul în locuri care nu permit deschiderea completă a ușii acestuia.

CONEXIUNEA ELECTRICĂ

- Aparatul trebuie legat la o priză cu împământare.
- Utilizați întotdeauna o priză cu protecție (împământare) contra electrocutării, montată corect.

- Verificați dacă informațiile de natură electrică, specificate pe plăcuța cu datele tehnice, corespund cu cele ale sursei de tensiune. În caz contrar, contactați un electrician.
- Nu folosiți prize multiple și cabluri prelungitoare.
- Procedați cu atenție pentru a nu deteriora ștecherul și cablul de alimentare electrică. Dacă este necesară înlocuirea cablului de alimentare, acesta trebuie înlocuit numai de către centrul autorizat de service.
- Introduceți ștecherul în priză numai după încheierea procedurii de instalare. Asigurați accesul la priză după instalare.
- Nu atingeți cablul de alimentare sau ștecherul cu mâinile ude.
- Nu trageți de cablul de alimentare pentru a scoate din priză aparatul. Trageți întotdeauna de ștecher.
- Doar pentru Regatul Unit și Irlanda: Aparatul are un ștecher pentru 13 amperi. Dacă este necesară schimbarea siguranței din ștecher, folosiți o siguranță tip ASTA (BS 1362) de 13 amperi.
- Acest aparat este conform cu Directivele C.E.E.

RACORDAREA LA APĂ

- Procedați cu atenție pentru a nu deteriora furtunurile de apă.
- Înainte de a conecta aparatul la țevi noi sau la țevi care nu au mai fost folosite de mult, lăsați apa să curgă până când este curată.

- La prima utilizare a aparatului, asigurați-vă că nu există nicio pierdere de apă.

UTILIZAREA



AVERTIZARE! Pericol de rănire, electrocutare, incendiu, arsuri sau de deteriorare a aparatului.

- Utilizați acest aparat doar într-un mediu casnic.
- Respectați instrucțiunile de siguranță de pe ambalajul detergentului.
- Produsele inflamabile sau obiectele umezite cu produse inflamabile nu trebuie introduse în aparat, nici puse adiacent sau deasupra acestuia.
- Nu uitați să îndepărtați toate obiectele metalice din rufe.
- Nu așezați niciun recipient pentru colectarea posibilelor scurgeri de apă de sub aparat.

Contactați centrul de service autorizat pentru a afla ce accesorii pot fi utilizate.

- Nu atingeți sticla ușii în timpul funcționării unui program. Sticla poate fi fierbinte.

GESTIONAREA DEȘEURILOR DUPĂ ÎNCHEIEREA CICLULUI DE VIAȚĂ AL APARATULUI



AVERTIZARE! Pericol de vătămare sau sufocare.

- Deconectați aparatul de la sursa de alimentare electrică.
- Tăiați cablul electric și îndepărtați-l.
- Scoateți dispozitivul de blocare a ușii pentru a preveni închiderea copiilor sau a animalelor de companie în aparat.

DESCRIEREA PRODUSULUI

PREZENTAREA APARATULUI

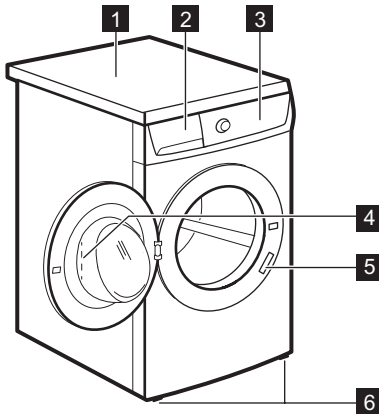

- 1 Suprafață de lucru
- 2 Dozator pentru detergent
- 3 Panou de comandă
- 4 Mâner ușă
- 5 Plăcuță cu date tehnice
- 6 Picioare pentru echilibrarea aparatului

SIGURANȚA COPIILOR

Acest dispozitiv nu permite copiilor sau animalelor să rămână captivi în tambur.

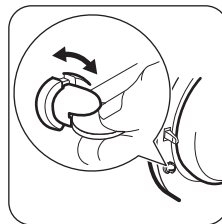

- Rotiți dispozitivul spre dreapta până când canelura este orizontală.
- Nu puteți închide ușa.
- Pentru a închide ușa, rotiți dispozitivul spre stânga până când canelura este verticală.

SET PLACĂ DE FIXARE (4055171146)

Disponibil la dealerii autorizați.

Dacă instalați aparatul pe o plintă, fixați-l cu plăci de fixare.

Citiți cu atenție instrucțiunile furnizate împreună cu accesoriul.

PORNIRE UȘOARĂ

DESCRIEREA PANOULUI DE COMANDĂ

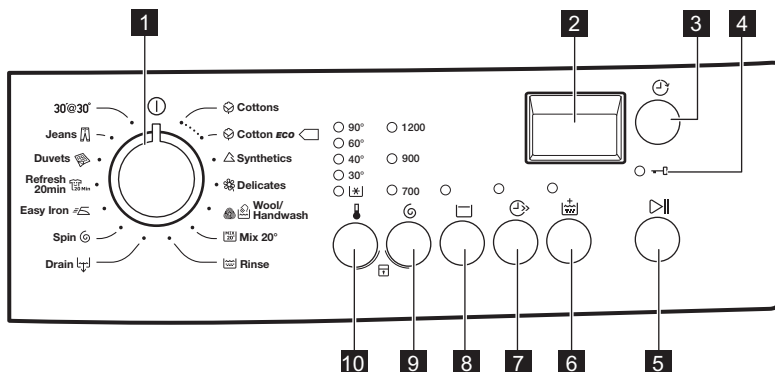

1 Buton de selectare a programului

2 Afișaj

3 Buton Pornire cu întârziere

4 Indicator pentru Ușă blocată

5 Buton Start / Pauză

6 Buton Clătire suplimentară

7 Buton Super rapid

8 Buton pentru Clătire oprită

9 Buton pentru Reducerea vitezei de centrifugare

10 Buton Temperatură

AFIȘAJ

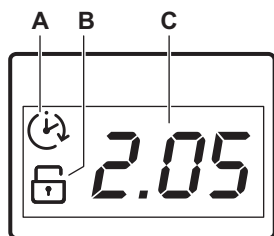













Afișajul indică:

- A)** Pornirea cu întârziere.
Atunci când apăsați butonul de pornire cu întârziere, pe afișaj apare durata până la pornire.
- B)** Indicatorul Blocare acces copii.
Acest indicator apare pe afișaj atunci când este setată opțiunea respectivă.
- C)** Această zonă indică:
- Durata programului.
 - Codurile alarmei.
Dacă aparatul are o problemă, pe afișaj apar codurile de alarmă. Consultați capitolul „Depanare”.
 - Mesajul **E r r** apare pe afișaj timp de câteva secunde dacă:
 - Setaiți o opțiune care nu corespunde programului.

- Schimbați programul în timpul derulării acestuia.

TABELUL PROGRAMELOR

Program Interval pentru tem- peratură	Încărcătură max- imă Viteză maximă de centrifugare	Descrierea programului (Tip de încărcătură și de murdărie)
 Bumbac 90°C - Rece	8 kg 1200 rpm	Bumbac alb și colorat. Nivel mediu și redus de murdărie.
 Bumbac Eco ¹⁾ 60°C - 40°C	8 kg 1200 rpm	Bumbac alb și bumbac colorat cu culori rezistente. Nivel mediu de murdărie. Consumul de energie scade și durata programului de spălare este extinsă.
 Sintetice 60°C - Rece	3 kg 1200 rpm	Articole sintetice sau articole cu țesături mixte. Nivel mediu de murdărie.
 Delicate 40°C - Rece	3 kg 700 rpm	Țesături delicate precum cele din acril, viscoză, poliester. Nivel mediu de murdărie.
 Lână / Spălare manuală 40°C - Rece	2 kg 1200 rpm	Țesături din lână care pot fi spălate în mașină, pot fi spălate manual sau țesături delicate cu simbolul de îngrijire «spălare manuală». ²⁾
 Mix 20° 20°C	2 kg 1200 rpm	Program special pentru bumbac, sintetice și țesături mixte cu murdărie ușoară. Setează acest program pentru a reduce consumul de energie. Asigurați-vă că detergen- tul este indicat pentru spălarea la temperaturi reduse pentru a avea rezultate bune la spălare ³⁾ .
 Clătire	8 kg 1200 rpm ⁴⁾	Pentru clătirea și centrifugarea rufelor. Toate țesăturile.
 Evacuare	8 kg	Pentru a evacua apa din tambur. Toate țesăturile.
 Centrifugare	8 kg 1200 rpm	Pentru a centrifuga rufele și pentru a evacua apa din tambur. Toate țesăturile.
 Călcare ușoară 60°C - Rece	1 kg 900 rpm	Articole sintetice care vor fi spălate atent. Nivel mediu și redus de murdărie. ⁵⁾
 Reîm- prospătare 20 min 30°C	1 kg 900 rpm	Articole sintetice și delicate. Articole cu nivel redus de murdărie sau articole care trebuie reîmprospătate.
 Pături 40°C - 30°C	3 kg 700 rpm	Program special pentru o pătură sintetică, pilotă, cu- vertură etc.

Program Interval pentru tem- peratură	Încăcătură max- imă Viteză maximă de centrifugare	Descrierea programului (Tip de încăcătură și de murdărie)
 Jeans (blugi) 60°C - Rece	3 kg 1200 rpm	Articole din denim și jerseu. De asemenea, pentru ar- ticole în culori închise.
30'@ 30° 30°C	3 kg 700 rpm	Un ciclu scurt pentru articole sintetice și delicate cu nivel redus de murdărie sau pentru articole care tre- buie reîmprospătate.













1) Programe standard pentru valorile de consum din eticheta energetică. Conform reglementării 1061/2010, aceste programe sunt «programul standard la 60°C pentru bumbac» și, respectiv, «pro-gramul standard la 40°C pentru bumbac». Acestea sunt cele mai eficiente programe în ceea ce privește consumul combinat de curent și de apă pentru spălătul rufelor din bumbac cu grad normal de murdărie.













Temperatura apei în faza de spălare poate diferi de temperatura specificată pentru pro-gramul selectat.

- 2) Pe durata acestui ciclu tamburul se rotește încet pentru a asigura o spălare delicată. Puteți avea impresia că tamburul nu se rotește sau nu se rotește corect. Considerați acest lucru o funcționare nor-mală a aparatului.
- 3) Aparatul efectuează o scurtă fază de încălzire dacă temperatura apei este mai mică de 20°C. Apar-atul indică setarea de temperatură ca fiind „rece”.
- 4) Viteza implicită de centrifugare este 700 rpm.
- 5) Pentru a reduce șifonarea rufelor, acest ciclu reglează temperatura apei și efectuează o fază deli-cată de spălare și centrifugare. Aparatul va suplimenta clătirile.

Compatibilitatea opțiunilor programelor

Program					
	■	■	■	■	■
	■	■		■	■
	■	■	■	■	■
		■	■	■	■
	■	■			■
	■	■		■	■
	■	■		■	■
					■

Program					
	■				■
	■	■		■	■
 20Min	■				■
					■
	■	■			■
30'@ 30°					■

1) La setarea acestei opțiuni vă recomandăm să reduceți cantitatea de rufe. Este posibilă păstrarea încărcăturii complete, dar rezultatele spălării pot fi nesatisfăcătoare. Încărcătura recomandată: bumbac: 4 kg, sintetice și delicate: 1,5 kg.

VALORI DE CONSUM



Datele din acest tabel sunt aproximative. Factori care pot conduce la modificarea datelor: cantitatea și tipul de rufe, apa și temperatura mediului ambiant.

Programe	Încărcătură (kg)	Consum de energie (kWh)	Consum de apă (litri)	Durata aproximativă a programului (minute)	Grad de umezeală remanentă (%) ¹⁾
Bumbac 60°C	8	1,35	70	159	53
Bumbac 40°C	8	0,87	69	158	53
Sintetice 40°C	3	0,60	56	103	35
Delicate 40°C	3	0,55	59	81	35
Lână / Spălare manuală 30°C	2	0,30	53	57	30

Programe standard pentru bumbac

Standard 60°C pentru bumbac	8	0,96	52	244	53
Standard 60°C pentru bumbac	4	0,73	40	210	53
Standard 40°C pentru bumbac	4	0,62	41	196	53

1) La finalul fazei de centrifugare.

Modul Oprit (W)	Modul Inactiv (W)
0,48	0,48

Informațiile oferite în tabelul de mai sus sunt în conformitate cu reglementarea Comisiei UE 1015/2010 de implementare a directivei 2009/125/CE.

OPȚIUNI

TEMPERATURA

Cu această opțiune puteți schimba temperatura implicită.

Indicator  = apă rece.

Indicatorul pentru temperatura setată se aprinde.

CENTRIFUGARE

Cu această opțiune puteți schimba viteza de centrifugare implicită.

Indicatorul pentru viteza setată se aprinde.

CLĂTIRE OPRITĂ

Setați această opțiune pentru a preveni șifonarea rufelor.

Indicatorul aferent se aprinde.



La terminarea programului rămâne apă în tambur. Pentru a evacua apa, consultați „La terminarea programului”.

SUPER RAPID

Apăsăți acest buton pentru a reduce durata unui program.

Setați această opțiune pentru articole cu nivel redus de murdărie sau pentru articole care trebuie reîmprospătate.

SETĂRI

BLOCARE ACCES COPII

Cu această opțiune puteți împiedica copiii să se joace la panoul de comenzi.

- Pentru a **activa/dezactiva** această opțiune, apăsați simultan  și  până când indicatorul  **se aprinde/se stinge**.

Puteți activa această opțiune:

Indicatorul aferent se aprinde.

CLĂTIRE SUPPLEMENTARĂ

Cu această opțiune puteți adăuga câteva clătiri la un program de spălare.

Utilizați această opțiune pentru persoanele alergice la detergenți și în zone unde apa are o duritate redusă.

Indicatorul aferent se aprinde.

PORNIRE CU ÎNTĂRZIERE

Cu această opțiune puteți întârzia pornirea unui program pornind de la 30 de minute și până la 20 de ore.

Afișajul prezintă indicatorul corespunzător.

INDICATOR PENTRU UȘĂ BLOCATĂ

Indicatorul  vă informează dacă ușa poate fi deschisă:

- Indicatorul este aprins: ușa nu poate fi deschisă.
- Indicatorul se aprinde intermitent: ușa se va deschide în câteva minute.
- Indicatorul este oprit: ușa poate fi deschisă.



• După apăsarea : opțiunile și butonul de selectare a programului sunt blocate.

• Înainte de a apăsa : aparatul nu poate fi pornit.

SEMNALELE ACUSTICE

Sunt emise semnale acustice atunci când:

- Programul s-a încheiat.
- Aparatul este defect.



Pentru **dezactivarea/activarea** semnalelor acustice, apăsați simultan butoanele  și  timp de 6 secunde.



Dacă dezactivați semnalele acustice, acestea continuă să funcționeze atunci când aparatul are o defecțiune.

CLĂTIRE SUPPLEMENTARĂ

Cu această opțiune puteți avea permanent o clătire suplimentară atunci când setați un program nou.

- Pentru a **activa/dezactiva** această opțiune, atingeți simultan  și  până când indicatorul  se aprinde/se stinge.

ÎNAINTE DE PRIMA UTILIZARE

1. Puneți o cantitate redusă de detergent în compartimentul pentru faza de spălare.
2. Selectați și porniți un program pentru articole din bumbac, la cea mai înaltă temperatură, fără rufe.

Astfel este eliminată eventuala murdărie acumulată pe cuvă și tambur.

UTILIZAREA ZILNICĂ



AVERTIZARE! Consultați capitolele privind siguranța.

ÎNCĂRCAREA RUFELOR

Deschideți robinetul de apă. Introduceți ștecherul în priză.

1. Trageți de mânerul ușii pentru a deschide ușa aparatului.
2. Introduceți rufele în tambur, câte un articol pe rând.
3. Scuturați rufele înainte să le introduceți în aparat.

Asigurați-vă că nu introduceți prea multe rufe în tambur. Consultați încărcăturile maxime indicate în „Tabelul programelor”.

4. Închideți ușa.

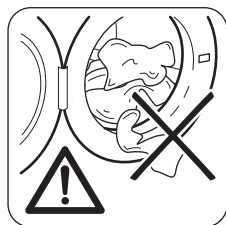



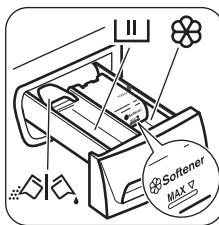

ATENȚIE! Asigurați-vă că nu sunt rufe prinse între garnitură și ușă. Există riscul de scurgere a apei sau de deteriorare a rufelor.

UTILIZAREA DETERGENTULUI ȘI A ADITIVILOR



1. Măsurați cantitatea de detergent și de balsam de rufe.
2. Puneți detergentul și balsamul de rufe în compartimente.
3. Închideți cu atenție sertarul pentru detergent.

COMPARTIMENTELE PENTRU DETERGENT

	Compartimentul pentru detergent pentru faza de spălare. Dacă folosiți detergent lichid, adăugați-l chiar înainte de începerea programului.
	Compartiment pentru aditivi lichizi (balsam de rufe, apret).  ATENȚIE! Nu depășiți nivelul MAX .
	Clapetă pentru detergent pudră sau lichid.

DETERGENT LICHID SAU PUDRĂ

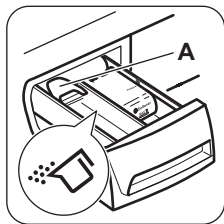

Poziția implicită a clapetei este **A** (detergent pudră).

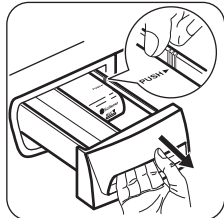

Pentru utilizarea detergentului lichid:

1. Scoateți sertarul. Împingeți la loc marginea sertarului cu săgeata (PUSH) pentru a scoate ușor sertarul.

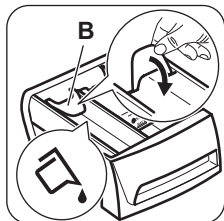

2. Reglați clapeta în poziția **B**.

3. Introduceți sertarul la loc în nișă.



Atunci când utilizați detergentul lichid:

- Nu utilizați detergenți lichizi denși sau gelatinoși.
- Nu puneți mai mult de 120 ml de detergent.
- Nu setați pornirea cu întârziere.

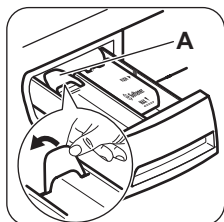

Atunci când clapeta este în poziția **B** și doriți să utilizați detergent pudră:

1. Scoateți sertarul.
2. Reglați clapeta în poziția **A**.
3. Introduceți sertarul la loc în nișă.

SETAREA UNUI PROGRAM

1. Rotiți butonul de selectare a programului pentru a porni aparatul și seta programul:
 - Indicatorul butonului ►|| se aprinde intermitent.
 - Afișajul indică durata programului.
2. Dacă este necesar, modificați temperatura și viteza de centrifugare sau adăugați opțiuni

disponibile. Atunci când activați o opțiune, indicatorul opțiunii setate se aprinde.



Dacă setați ceva incorect, afișajul prezintă mesajul E r r.

PORNIREA UNUI PROGRAM FĂRĂ ÎNTĂRZIERE

Apăsați butonul ►||.

- Indicatorul butonului ►|| nu mai clipește și rămâne pornit.
- Programul începe, ușa se blochează, indicatorul ►□ este aprins.
- Programul pornește și ușa se blochează.
- Durata programului scade în trepte de câte un minut.



Pompa de evacuare poate funcționa pentru o scurtă perioadă de timp la începutul ciclului de spălare.

PORNIREA UNUI PROGRAM CU AJUTORUL OPȚIUNII DE PORNIRE CU ÎNTĂRZIERE

1. Apăsați butonul ⌚ în mod repetat până când afișajul indică întârzierea dorită. Se aprinde indicatorul pentru pornirea cu întârziere.
2. Apăsați butonul ►||.

- Ușa este blocată și indicatorul ►□ este aprins.
- Aparatul începe numărătoarea inversă.
- Atunci când numărătoarea inversă este încheiată, programul pornește automat.



Puteți anula sau modifica setarea pentru opțiunea ⌚ înainte de a apăsa butonul ►||. După apăsarea butonului ►|| puteți să anulați doar opțiunea ⌚.

Pentru a anula opțiunea ⌚:

- a. Apăsați butonul ►|| pentru a pune aparatul în pauză. Indicatorul pentru butonul ►|| se aprinde intermitent.
- b. Apăsați butonul ⌚ până când afișajul indică □. Pentru a porni programul imediat, apăsați din nou butonul ►||.

ÎNTRERUPEREA UNUI PROGRAM ȘI MODIFICAREA OPȚIUNILOR

Puteți schimba numai unele opțiuni, înainte de a fi activate.

1. Apăsați butonul .

Indicatorul se aprinde intermitent.

2. Modificați opțiunile.

3. Apăsați din nou butonul .

Programul este reluat.

ANULAREA UNUI PROGRAM AFLAT ÎN DERULARE



1. Rotiți butonul de selectare a programelor la poziția  pentru a anula programul și a dezactiva aparatul.

2. Rotiți butonul de selectare a programelor din nou pentru a activa aparatul. Acum puteți selecta un alt program de spălare.



Înainte de a începe noul program, aparatul poate evacua apa. În acest caz, asigurați-vă că mai aveți detergent în compartimentul pentru detergent și completați dacă acesta lipsește.

DESCHIDEREA UȘII

În timpul desfășurării unui program sau a , ușa aparatului este blocată. Indicatorul  este pornit.





ATENȚIE! Dacă temperatura și nivelul apei din tambur sunt prea mari și tamburul încă se învâрте, nu puteți deschide ușa.

Pentru a deschide ușa în timpul primelor minute ale ciclului sau în timpul funcționării :

1. Apăsați butonul  pentru pune aparatul în pauză.





2. Așteptați ca indicatorul  să se stingă.

3. Puteți deschide ușa.



4. Închideți ușa și atingeți din nou butonul . Programul (sau ) continuă.

LA TERMINAREA PROGRAMULUI

• Aparatul se oprește automat.



- Semnalele acustice funcționează (dacă sunt activate).
- Pe afișaj apare .
- Indicatorul butonului  se stinge.
- Indicatorul pentru ușă blocată  se stinge. Rotiți butonul de selectare a programelor la poziția  pentru a dezactiva aparatul.
- Puteți deschide ușa.
- Scoateți rufe din aparat. Lăsați tamburul gol.
- Închideți robinetul de apă.
- Țineți ușa și sertarul pentru detergent întredeschise pentru a preveni formarea mucegaiului și a mirosurilor.

Programul de spălare este terminat, dar tamburul mai conține apă:

- Tamburul se rotește în mod regulat pentru a preveni șifonarea rufelor.
- Indicatorul  rămâne aprins pentru a vă reaminti să evacuați apa.
- Indicatorul ușă blocată  este pornit. Se stinge indicatorul butonului . Ușa rămâne blocată.
- Trebuie să evacuați apa pentru a deschide ușa.

Evacuarea apei:

1. Pentru a evacua apa.

• Setati un program  sau .

• Apăsați butonul . Aparatul evacuează apa și centrifughează.

2. Atunci când se termină programul și

indicatorul ușă blocată  se stinge, puteți deschide ușa.

3. Rotiți butonul de selectare a programelor la poziția  pentru a dezactiva aparatul.

REPAUS

Dacă nu dezactivați aparatul, la câteva minute după terminarea programului de spălare se activează setarea pentru economisirea energiei. Setarea pentru economisirea energiei reduce consumul de energie atunci când aparatul este în repaus:

- Toate indicatoarele și afișajul se sting.
- Indicatorul aferent butonului Start clipește încet.

Apăsați unul dintre butoane pentru a dezactiva setarea de economisire a energiei.

INFORMAȚII ȘI SFATURI

ÎNCĂRCĂTURA DE RUFE

- Împărțiți rufele în: albe, colorate, sintetice, delicate și lână.
 - Respectați instrucțiunile de spălare de pe etichetele rufelor.
 - Nu spălați articole albe și colorate împreună.
 - Unele articole colorate se pot decolora la prima spălare. Recomandăm ca primele spălări ale acestora să fie făcute separat.
 - Închideți nasturii fețelor de pernă, închideți fermoarele, găicile și capsele. Legați curelele.
 - Goliți buzunarele și depliați articolele.
 - Țesăturile cu mai multe straturi, articolele din lână și cele cu imprimeuri trebuie întoarse pe dos.
 - Eliminați petele persistente.
 - Articolele foarte murdare trebuie spălate cu un detergent special.
 - Atenție la perdele. Scoateți cârligele sau puneți perdelele într-un saculeț de spălare sau într-o față de pernă.
 - Nu spălați în aparat rufe fără țivuri sau cu tăieturi. Folosiți o plasă de spălare pentru a spăla articolele mici și/sau delicate (de ex. sutiene fără sârmă, curele, colanți, etc.).
 - O încărcătură foarte mică poate provoca probleme de echilibru în timpul fazei de centrifugare. În acest caz, aranjați manual articolele din cuvă și reluați faza de centrifugare.
- detergenți praf pentru toate tipurile de țesături,
 - detergenți praf pentru țesături delicate (max. 40°C) și lână,
 - detergenți lichizi, de preferat pentru programe de spălare la temperatură joasă (max. 60°C) pentru toate tipurile de țesături sau speciali, numai pentru lână.
- Nu amestecați tipuri diferite de detergenți.
 - Pentru a ajuta mediul înconjurător, nu utilizați o cantitate mai mare de detergent decât cea corectă.
 - Respectați instrucțiunile de pe ambalajul acestor produse.
 - Folosiți produsele corespunzătoare tipului și culorii materialului, temperaturii programului și gradului de murdărie.
 - Dacă aparatul pe care-l aveți nu este prevăzut cu dozator pentru detergent lichid cu clapetă, adăugați detergenții lichizi cu bila de dozare (furnizată de producătorul detergentului).

PETELE PERSISTENTE

În cazul anumitor pete, apa și detergentul nu sunt suficiente.

Recomandăm eliminarea acestor pete înainte de introducerea articolelor în aparat.

Sunt disponibile substanțe speciale pentru îndepărtarea petelor. Folosiți substanța specială pentru îndepărtarea petelor, corespunzătoare tipului de pată și țesăturii.

DETERGENȚI ȘI ADITIVI

- Utilizați numai detergenți și aditivi produși special pentru utilizarea într-o mașină de spălat rufe:

RECOMANDĂRI ECOLOGICE

- Pentru a spăla rufe cu un nivel mediu de murdărie folosiți un program fără prespălare.
- Porniți întotdeauna un program de spălare cu o cantitate maximă de rufe.
- Dacă este necesar, când setați un program cu temperatură redusă, utilizați o substanță de scos petele.
- Pentru utilizarea cantității optime de detergent, verificați duritatea apei din locuință

DURITATEA APEI

Dacă apa din zona în care vă aflați are o duritate ridicată sau medie, recomandăm utilizarea unui dedurizator de apă pentru mașini de spălat. În zonele în care apa are o duritate redusă nu este necesară utilizarea unui dedurizator.

Pentru a afla duritatea apei din zona în care vă aflați, adresați-vă furnizorului de apă local.

Folosiți o cantitate corectă pentru dedurizatorul apei. Respectați instrucțiunile de pe ambalajul produsului.

ÎNGRIJIREA ȘI CURĂȚAREA



AVERTIZARE! Consultați capitolele privind siguranța.

CURĂȚAREA EXTERIOARĂ

Curățați aparatul numai cu săpun și apă caldă. Uscați complet toate suprafețele.



ATENȚIE! Nu folosiți alcool, solvenți sau produse chimice.

ÎNDEPĂRTAREA CALCARULUI

Dacă apa din zona în care vă aflați are o duritate ridicată sau medie, recomandăm utilizarea unui produs de decalcifiere a apei pentru mașini de spălat.

Verificați regulat tamburul pentru a preveni depunerile de calcar și particulele de rugină. Pentru eliminarea petelor de rugină utilizați doar produse speciale dedicate mașinilor de spălat. Efectuați această procedură separat față de spălarea rufelor.



Respectați întotdeauna instrucțiunile de pe ambalajul produsului.

în tambur. Efectuați regulat o spălare de întreținere. Pentru aceasta:

- Scoateți rufe din tambur.
- Setați programul pentru bumbac cu cea mai ridicată temperatură și o cantitate redusă de detergent.

GARNITURA UȘII

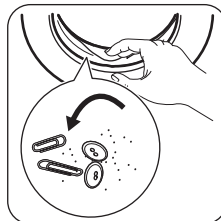

Verificați regulat garnitura și scoateți toate obiectele din partea interioară.

SPĂLAREA DE ÎNTREȚINERE

Este posibil ca în cazul programelor cu temperatură redusă anumii detergenți să rămână

CURĂȚAREA DOZATORULUI PENTRU DETERGENT

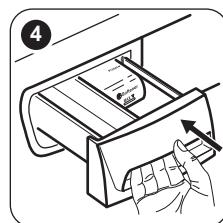
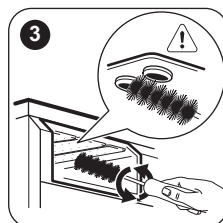
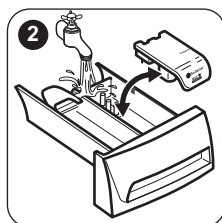
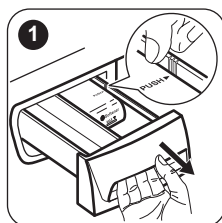

CURĂȚAREA FURTUNULUI DE ALIMENTARE CU APĂ ȘI A FILTRUL ROBINETULUI

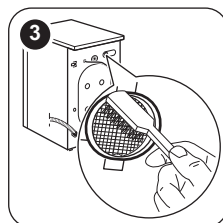
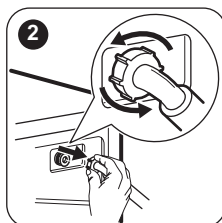
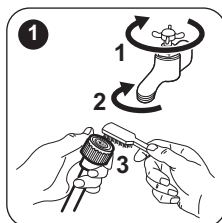

MĂSURI DE PRECAUȚIE ÎMPOTRIVA ÎNGHEȚULUI

Dacă aparatul este instalat într-o zonă unde temperatura poate coborî sub 0°C, eliminați apa rămasă în furtunul de alimentare și din pompa de evacuare.



Realizați această procedură și atunci când efectuați evacuarea de urgență.

1. Scoateți ștecherul din priză.
2. Scoateți furtunul de alimentare cu apă.
3. Scoateți furtunul de evacuare de pe suportul din spate și desfaceți-l de la chiuvetă sau sifon.

4. Puneți capetele furtunului de evacuare și de alimentare într-un recipient. Lăsați apa să se scurgă din furtunuri.

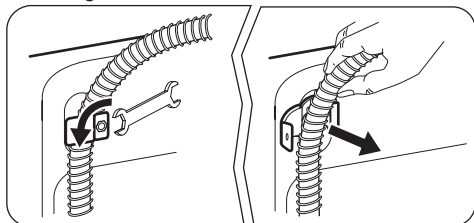

5. Dacă nu mai curge apă, montați la loc furtunurile de alimentare și de evacuare.



AVERTIZARE! Înainte de a reutiliza aparatul, verificați dacă temperatura este peste 0°C. Producătorul nu este responsabil de daunele provocate de temperaturi reduse.

DEPANARE



AVERTIZARE! Consultați capitolele privind siguranța.

INTRODUCERE

Aparatul nu pornește sau se oprește în timpul funcționării.

Mai întâi încercați să găsiți o soluție la problemă (consultați tabelul). Dacă acțiunea nu dă rezultate, adresați-vă centrului de service autorizat.

În cazul anumitor probleme, sunt activate semnalele acustice și afișajul indică un cod de alarmă:

- **E10** - Aparatul nu se alimentează corect cu apă.
- **E20** - Aparatul nu evacuează apa.
- **E40** - Ușa aparatului este deschisă sau nu este închisă corect. Verificați ușa!
- **E40** - Sursa de alimentare nu este stabilă. Așteptați stabilizarea sursei de alimentare.



AVERTIZARE! Dezactivați aparatul înainte de a realiza verificările.

CAUZE POSIBILE ALE DEFECȚIUNILOR

Problemă	Soluție posibilă
Programul nu pornește.	<ul style="list-style-type: none"> • Verificați dacă ștecherul este introdus în priză. • Verificați dacă ușa aparatului este închisă. • Verificați dacă există o siguranță arsă în tabloul de siguranțe. • Verificați dacă Start / Pauză a fost apăsat. • Dacă este setată pornirea cu întârziere, anulați setarea sau așteptați terminarea numărătorii inverse. • Dezactivați funcția Blocare acces copii dacă este activată (dacă există).

Problemă	Soluție posibilă
Aparatul nu se alimentează corect cu apă.	<ul style="list-style-type: none"> • Verificați dacă robinetul de apă este deschis. • Verificați dacă presiunea de la rețeaua de alimentare cu apă nu este prea mică. Pentru această informație, contactați compania locală de furnizare a apei. • Verificați dacă robinetul de apă este înfundat. • Verificați dacă filtrul furtunului de alimentare și filtrul supapei nu sunt înfundate. Consultați capitolul „Îngrijirea și curățarea”. • Verificați dacă furtunul de alimentare este răsucit sau îndoit. • Verificați dacă racordul furtunului de alimentare cu apă este realizat corect. • Verificați dacă furtunul de evacuare este în poziția corectă. Furtunul poate fi poziționat prea jos.
Aparatul nu evacuează apa.	<ul style="list-style-type: none"> • Verificați dacă scurgerea chiuvetei este înfundată. • Verificați dacă furtunul de evacuare este răsucit sau îndoit. • Verificați dacă racordul furtunului de evacuare este realizat corect. • Setați un program de evacuare dacă ați setat un program fără faza de evacuare. • Setați un program de evacuare dacă ați setat o opțiune care se termină cu apă în tambur. • Dacă soluțiile menționate anterior nu vă ajută, contactați Centrul de service autorizat (deoarece este posibil ca filtrul sau pompa de evacuare să fie înfundate).
Faza de centrifugare nu funcționează sau ciclul de spălare durează mai mult decât este normal.	<ul style="list-style-type: none"> • Setați programul de centrifugare. • Aranjați manual articolele din cuvă și reluați faza de centrifugare. Această problemă poate fi cauzată de lipsa echilibrării. • Dacă soluțiile menționate anterior nu vă ajută, contactați Centrul de service autorizat (deoarece este posibil ca filtrul sau pompa de evacuare să fie înfundate).
Pe jos este apă.	<ul style="list-style-type: none"> • Verificați dacă racordurile furtunurilor de apă sunt etanșe și nu există nicio pierdere de apă. • Verificați dacă furtunul de alimentare și/sau furtunul de evacuare prezintă deteriorări. • Utilizați un tip adecvat de detergent și în cantitatea corectă.
Nu puteți deschide ușa aparatului.	<ul style="list-style-type: none"> • Verificați dacă programul de spălare s-a terminat. • Setați un program de evacuare sau de centrifugare dacă există apă în tambur.
Aparatul face un zgomot neobișnuit.	<ul style="list-style-type: none"> • Verificați dacă aparatul a fost adus la nivel. Consultați capitolul „Instrucțiuni de instalare”. • Îndepărtați toate materialele folosite la ambalare și / sau buloanele folosite la transport. Consultați capitolul „Instrucțiuni de instalare”. • Adăugați mai multe rufe în tambur. Încărcătura poate fi prea mică.

Problemă	Soluție posibilă
Rezultatele la spălare nu sunt satisfăcătoare.	<ul style="list-style-type: none"> Măriți cantitatea de detergent sau folosiți un alt detergent. Folosiți produse speciale pentru a îndepărta petele persistente înainte de a spăla rufe. Verificați dacă ați selectat temperatura corectă. Reduceți încărcătura de rufe.
Nu puteți seta o opțiune.	<ul style="list-style-type: none"> Verificați dacă ați apăsat doar butoanele dorite.

După verificare, activați aparatul. Programul continuă din punctul în care a fost întrerupt. Dacă problema apare din nou, contactați Centrul de service autorizat.

Dacă afișajul prezintă alte coduri de alarmă. Dezactivați și activați aparatul. Dacă problema există în continuare, contactați Centrul de service.

SERVICE

Vă recomandăm utilizarea pieselor de schimb originale.

Atunci când contactați centrul de service autorizat să aveți la îndemână aceste date. Puteți găsi informațiile pe plăcuța cu date tehnice: model (Mod.), PNC (Prod.No.), Număr de serie (Ser.No.).

DATE TEHNICE

Dimensiuni	Lățime / Înălțime / Adâncime / Adâncime totală	600 mm/ 850 mm/ 559 mm/ 578 mm
Conexiunea la rețeaua electrică	Tensiune Putere totală Siguranță fuzibilă Frecvență	230 V 2200 W 10 A 50 Hz
Nivel de protecție împotriva pătrunderii particulelor solide și a umidității asigurat de capacul de protecție, cu excepția cazului în care echipamentul de joasă tensiune nu este deloc protejat împotriva umidității		IPX4
Presiunea de alimentare cu apă	Minimă Maximă	0,5 bar (0,05 MPa) 8 bar (0,8 MPa)
Alimentarea cu apă ¹⁾		Apă rece
Încărcătură maximă	Bumbac	8 kg
Clasa de eficiență energetică		A+++
Viteza de centrifugare	Maximă	1200 rpm

1) Racordați furtunul de alimentare cu apă la un robinet cu filet 3/4".

DATE TEHNICE SUPLIMENTARE

Denumire marcă	ZANUSSI	
Nume distribuitor	Electrolux Lehel Kft 1142 Budapesta Erzsébet kir.né útja 87	
Denumire model	ZWF 81243W	

	Unitate de măsură	
Clasa energetică	(pe o scară de la A la D , unde A - este cea mai economică și D cea mai puțin economică)	A+++
Performanța la spălare	(pe o scară de la A la G , unde A este performanța maximă și G minimă)	A
Performanța uscării la centrifugare	(pe o scară de la A la G , unde A este ridicată și G redusă)	B
Umiditatea reziduală	%	53
Viteză maximă de centrifugare	rpm	1200
Încărcătura pentru spălat	kg	8
Consumul anual mediu de energie¹⁾	kWh	190
Consumul mediu anual de apă¹⁾	litri	9999
Zgomot la spălarea cu program normal pentru articole din bumbac la 60°C	dB/A	58
Zgomot la centrifugare cu program normal pentru articole din bumbac la 60°C	dB/A	79

1) Conform cu EN60456.

INFORMAȚII PRIVIND MEDIUL

Reciclați materialele marcate cu simbolul . Pentru a recicla ambalajele, acestea trebuie puse în containerele corespunzătoare. Ajuțați la protejarea mediului și a sănătății umane și la reciclarea deșeurilor din aparatele electrice și

electrocasnice. Nu aruncați aparatele marcate cu acest simbol  împreună cu deșeurile menajere. Returnați produsul la centrul local de reciclare sau contactați administrația orașului dvs.

WWW.ZANUSSI.COM/SHOP



CE

192961110-A-392014